

Залог успеха и качества  
в простоте!



# Basic<sup>®</sup>-50

## Basic<sup>®</sup>-50 R

- На выбор с боковым или нижним 50-мм подключением по центру.
- Имеется дополнительная функция электрообогрева
- Basic-E и Basic R-E для работы только в режиме электрообогрева.
- Также в хромированном варианте.

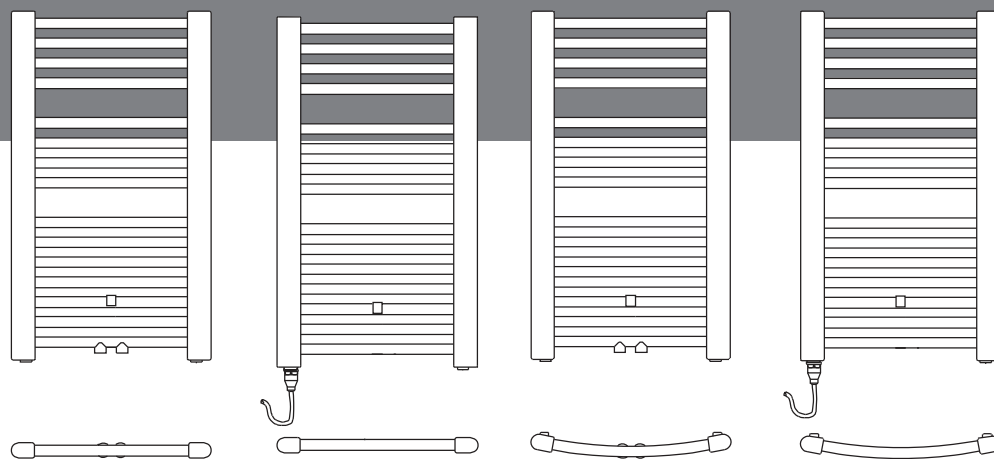

Basic-50  
Компактный  
полотенцесушитель  
Страница 206

Basic-E  
Электрический  
полотенцесушитель  
Страница 214

Basic-50 R  
Компактный  
полотенцесушитель  
дугообразной формы  
Страница 222

Basic R-E  
Электрический  
полотенцесушитель  
дугообразной формы  
Страница 230

# Basic®-50 прямой



## Качественные преимущества:

- Компактные радиаторы водяного отопления
- Набор креплений для монтажа полотенцесушителя-перегородки
- Невидимое спереди крепление
- 50-мм подключение по центру или подключение снизу, межосевое расстояние в зависимости от монтажной длины
- Подключение сверху (за дополнительную плату), межосевое расстояние в зависимости от монтажной длины
- Возможно исполнение с дополнительным режимом электрообогрева, при подключении по центру доукомплектация нагревательным стержнем, при боковом подключении - доукомплектация невозможна
- В наличии в хромированном исполнении

Примечание: Хромированные изделия не пригодны для эксплуатации в помещениях с агрессивной/влажной средой! При этом кухни, ванны, а также места вне зоны попадания воды в душевых и туалетных комнатах не являются помещениями с агрессивной/влажной средой. Не забывайте, что по ощущениям температура поверхности хромированного полотенцесушителя значительно выше, чем окрашенного.

- Исполнение способом горячего цинкования или поставка с антикоррозионным покрытием. Техническое описание см. стр. 325.

## Аксессуары



## Полотенцесушитель-перегородка



См.стр. 239



Исключительные качественные характеристики далеко за рамками установленных стандартов.



## Комплект поставки

- Комплект креплений прилагается, соответствует классам требований I и II директивы VDI 6036. Класс требований III - по запросу. Заказчик должен проверить несущую способность стены. Все видимые детали крепления выполнены в цветовой гамме полотенцесушителя.

Цены и тепловая мощность										Группа товаров со скидкой Basic-50	
Окрашенный полотенцесушитель										в EUR с НДС I/2016	
Монтажная высота мм	Монтажная ширина мм	Монтажная глубина мм	Экспонента полотенцесушителя, п	Тепловая мощность, Вт			Артикульный номер	Цена 1	Цена 2		
				Электрокомплект	75/65-20°C	90/70-20°C					70/55-24°C 55/45-24°C
				Потребляемая мощность							
804	450	35	1,2325	400	348	432	249 154	E001M080045 . XXX	240,-	403,-	
804	599	35	1,2225	400	451	559	324 201	E001M080060 . XXX	247,-	415,-	
804	749	35	1,2124	600	551	682	397 247	E001M080075 . XXX	277,-	465,-	
804	899	35	1,2023	600	650	803	469 293	E001M080090 . XXX	286,-	480,-	
1172	450	35	1,2321	600	511	635	366 226	E001M120045 . XXX	292,-	491,-	
1172	599	35	1,2221	600	662	821	475 294	E001M120060 . XXX	286,-	480,-	
1172	749	35	1,2120	800	810	1003	583 363	E001M120075 . XXX	311,-	522,-	
1172	899	35	1,2020	800	955	1180	690 430	E001M120090 . XXX	354,-	595,-	
1448	450	35	1,2318	600	631	784	452 279	E001M150045 . XXX	328,-	551,-	
1448	599	35	1,2218	800	817	1013	587 363	E001M150060 . XXX	343,-	576,-	
1448	749	35	1,2118	800	1000	1238	720 448	E001M150075 . XXX	364,-	612,-	
1448	899	35	1,2017	1200	1179	1457	851 531	E001M150090 . XXX	413,-	694,-	
1770	450	35	1,2256	800	767	952	550 340	E001M180045 . XXX	365,-	613,-	
1770	599	35	1,2155	800	993	1230	714 444	E001M180060 . XXX	377,-	633,-	
1770	749	35	1,2054	1200	1216	1504	877 547	E001M180075 . XXX	415,-	697,-	
1770	899	35	1,1953	1500	1433	1769	1037 649	E001M180090 . XXX	472,-	793,-	

- Исполнение способом горячего цинкования (RAL 9016 структурный): Цена 1 **х коэффициент 2,8**
- Антикоррозионное покрытие (RAL 9016): + **40%** к цене 1
- Антикоррозионное покрытие (цветное): + **60%** к цене 1
- Подключение сверху: + EUR **62,-**
- Специальные решения: **по запросу**

При заказе указывайте:  
цвет. См. Приложение.



При оснащении полотенцесушителя Basic-50 дополнительным режимом электрообогрева заказывайте соответствующий электрокомплект на стр. 212

# Basic®-50 прямой

## Информация о ценах Водяное отопление



### Цены и тепловая мощность

Полотенцесушитель в цвете хром									в EUR с НДС I/2016
Монтажная высота мм	Монтажная ширина мм	Монтажная глубина мм	Экспонента п олотенцесушителя, п	Тепловая мощность, Вт			Артикульный номер	Цена З	
				Электрокомплект Потребляемая мощность	75/65-20°C	90/70-20°C			70/55-24°C 55/45-24°C
804	450	35	1,2405	150	241	300	172 106	E001M080045 Z XXX	551,-
804	599	35	1,2283	150	308	382	221 136	E001M080060 Z XXX	643,-
804	749	35	1,2161	300	375	465	270 167	E001M080075 Z XXX	732,-
804	899	35	1,2038	300	442	547	319 199	E001M080090 Z XXX	823,-
1172	450	35	1,2543	150	340	424	242 148	E001M120045 Z XXX	652,-
1172	599	35	1,2396	300	441	549	315 194	E001M120060 Z XXX	762,-
1172	749	35	1,2249	400	542	673	389 241	E001M120075 Z XXX	943,-
1172	899	35	1,2101	400	643	796	463 288	E001M120090 Z XXX	1093,-
1448	450	35	1,2647	300	414	517	294 179	E001M150045 Z XXX	773,-
1448	599	35	1,2482	400	540	673	385 236	E001M150060 Z XXX	923,-
1448	749	35	1,2315	400	667	829	478 295	E001M150075 Z XXX	1075,-
1448	899	35	1,2149	600	794	984	571 355	E001M150090 Z XXX	1315,-
1770	450	35	1,2620	400	511	638	363 221	E001M180045 Z XXX	883,-
1770	599	35	1,2510	400	663	827	472 289	E001M180060 Z XXX	1082,-
1770	749	35	1,2398	600	817	1017	584 359	E001M180075 Z XXX	1244,-
1770	899	35	1,2287	800	970	1205	695 429	E001M180090 Z XXX	1545,-

- Подключение сверху: + EUR 62,-
- Специальные решения: по запросу



При оснащении полотенцесушителя Basic-50 дополнительным режимом электрообогрева заказывайте соответствующий электрокомплект на стр. 212



# Basic<sup>®</sup>-50 прямой

## Техническая информация Водяное отопление

### Размеры модели Basic-50

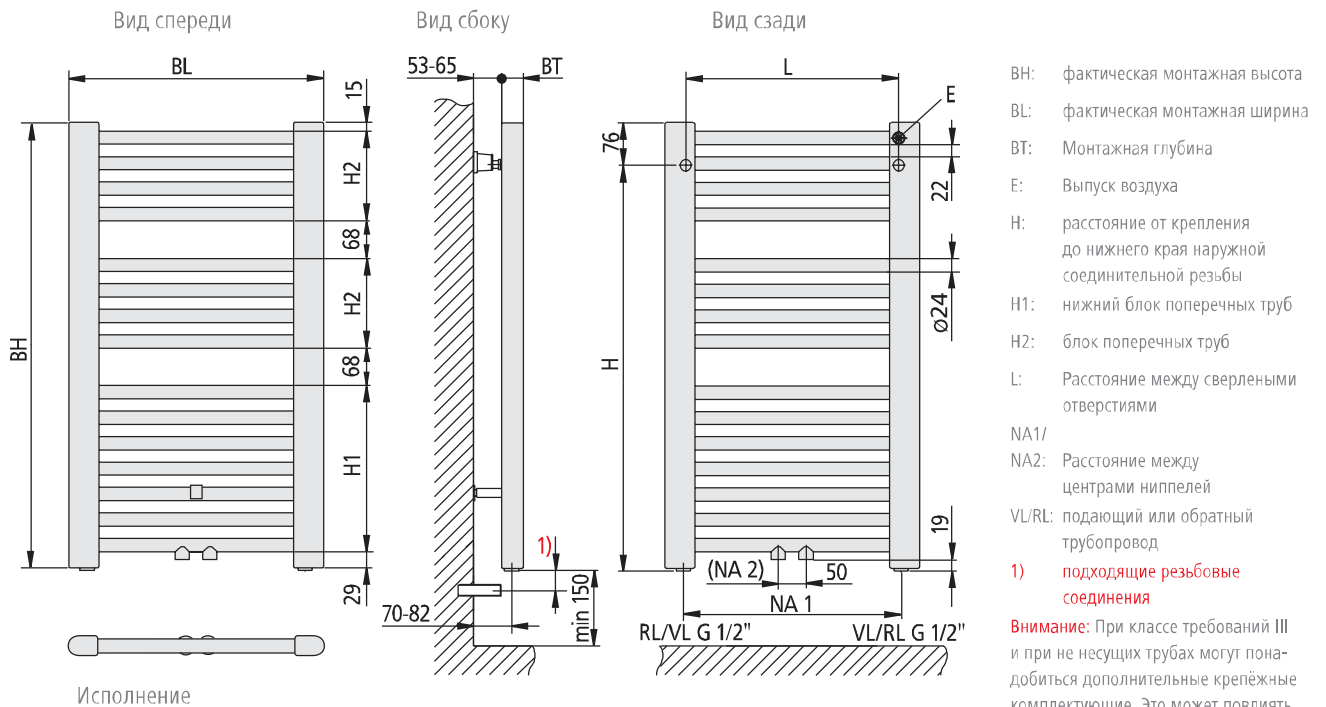

### Подключение сверху

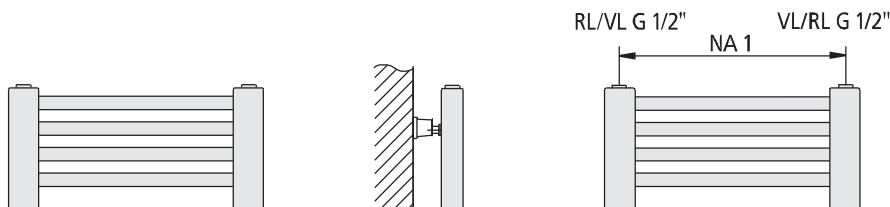

Расстояние от нижнего края полотенцесушителя до пола мин. 150 мм.

С точки зрения визуального восприятия полотенцесушитель необходимо размещать в соответствии с индивидуальными особенностями помещения.

ВН мм	ВL мм	ВТ мм	NA1 мм	NA2 мм	Н мм	L мм	Н1 мм	Н2 мм	Вес кг	Водяной объем л
804	450	35	386	50	733	395	300	162	6,80	4,30
804	599	35	535	50	733	544	300	162	8,10	5,20
804	749	35	685	50	733	694	300	162	9,40	6,10
804	899	35	835	50	733	844	300	162	10,80	6,90
1172	450	35	386	50	1101	395	300	208	9,80	6,20
1172	599	35	535	50	1101	544	300	208	11,70	7,50
1172	749	35	685	50	1101	694	300	208	13,60	8,80
1172	899	35	835	50	1101	844	300	208	15,60	10,00
1448	450	35	386	50	1377	395	438	254	12,10	7,70
1448	599	35	535	50	1377	544	438	254	14,60	9,30
1448	749	35	685	50	1377	694	438	254	17,10	10,90
1448	899	35	835	50	1377	844	438	254	19,60	12,50
1770	450	35	386	50	1699	395	438	254	14,50	9,60
1770	599	35	535	50	1699	544	438	254	17,50	11,50
1770	749	35	685	50	1699	694	438	254	20,50	13,40
1770	899	35	835	50	1699	844	438	254	23,50	15,40



Характеристическое уравнение см. стр. 344.

- Подключения:** 2 x G 1/2" внутр.резьба, по центру снизу, межосевое расстояние - 50 мм, возможно расположение подающего трубопровода слева или справа.  
 Дополнительно: боковое подключение 2 x G 1/2" (внутр.резьба) снизу, межосевое расстояние в зависимости от монтажной длины, возможно расположение подающего трубопровода слева или справа.  
 Подходит для эксплуатации в однотрубных системах.
- Условия эксплуатации:** Температура теплоносителя до 110° С. Возможна работа в дополнительном режиме электрообогрева (макс. температура в подающем трубопроводе 80° С). При подключении по центру: доукомплектация нагревательным стержнем. При боковом подключении: доукомплектация нагревательным стержнем невозможна, так как из-за необходимого применения тройника смещается точка подключения.
- Воздухоспускной клапан:** G 1/4" сверху, слева
- Рабочее давление:** макс. 10 бар
- Испытательное давление:** 13 бар







# Basic®-50 прямой

## Сведения Дополнительный режим электрообогрева



### Цены и мощность электрокомплекта (дополнительный режим электрообогрева)

Описание артикула	Потребляемая мощность	Единица поставки	Номер артикула белый	в EUR с НДС I/2016	Номер артикула титан / хром-серебро	в EUR с НДС I/2016
 <p><b>Электронагревательный стержень белый</b></p> <p>Требуется включение с таймером или термостатом заказчика.</p>	150 Вт / AC 230 V	1 шт.	ZE0066 0031	<b>165,67</b>		
	300 Вт / AC 230 V	1 шт.	ZE0066 0001	<b>152,99</b>		
	400 Вт / AC 230 V	1 шт.	ZE0066 0002	<b>155,62</b>		
	600 Вт / AC 230 V	1 шт.	ZE0066 0003	<b>158,26</b>		
	800 Вт / AC 230 V	1 шт.	ZE0066 0004	<b>168,81</b>		
	1200 Вт / AC 230 V	1 шт.	ZE0066 0005	<b>184,63</b>		
	1500 Вт / AC 230 V	1 шт.	ZE0066 0032	<b>210,76</b>		
 <p><b>Электрокомплект FKS</b> белый или цвете хром-серебро</p> <p>Электрокомплект FKS состоит из нагревательного стержня с электронным регулированием, включая регулятор (класс защиты IPX4), который монтируется на полотенцесушитель. Регулятор может устанавливаться справа или слева.</p>	150 Вт / AC 230 V	1 шт.	ZE0103 0001	<b>224,00</b>	ZE0103 0078	<b>326,00</b>
	300 Вт / AC 230 V	1 шт.	ZE0103 0002	<b>229,00</b>	ZE0103 0079	<b>331,00</b>
	400 Вт / AC 230 V	1 шт.	ZE0103 0003	<b>234,00</b>	ZE0103 0080	<b>336,00</b>
	600 Вт / AC 230 V	1 шт.	ZE0103 0004	<b>239,00</b>	ZE0103 0081	<b>341,00</b>
	800 Вт / AC 230 V	1 шт.	ZE0103 0005	<b>245,00</b>	ZE0103 0082	<b>347,00</b>
	1200 Вт / AC 230 V	1 шт.	ZE0103 0006	<b>250,00</b>	ZE0103 0083	<b>352,00</b>
	1500 Вт / AC 230 V	1 шт.	ZE0103 0007	<b>255,00</b>	ZE0103 0084	<b>357,00</b>
 <p><b>Электрокомплект WKS</b> цвет белый или титан</p> <p>Электрокомплект WKS состоит из наружной розетки (класс защиты IPX4), нагревательного стержня с электронным регулированием и регулятора "Standard".</p>	150 Вт / AC 230 V	1 шт.	ZE0100 0001	<b>224,00</b>	ZE0100 0036	<b>275,00</b>
	300 Вт / AC 230 V	1 шт.	ZE0100 0002	<b>229,00</b>	ZE0100 0037	<b>280,00</b>
	400 Вт / AC 230 V	1 шт.	ZE0100 0003	<b>234,00</b>	ZE0100 0038	<b>285,00</b>
	600 Вт / AC 230 V	1 шт.	ZE0100 0004	<b>239,00</b>	ZE0100 0039	<b>290,00</b>
	800 Вт / AC 230 V	1 шт.	ZE0100 0005	<b>245,00</b>	ZE0100 0040	<b>296,00</b>
	1200 Вт / AC 230 V	1 шт.	ZE0100 0006	<b>250,00</b>	ZE0100 0041	<b>301,00</b>
	1500 Вт / AC 230 V	1 шт.	ZE0100 0007	<b>255,00</b>	ZE0100 0042	<b>306,00</b>
 <p><b>Электрокомплект WFS</b> цвет белый или титан</p> <p>Электрокомплект WFS состоит из наружной розетки (класс защиты IPX4), нагревательного стержня с электронным регулированием и беспроводного регулятора "Funk-Standard".</p>	150 Вт / AC 230 V	1 шт.	ZE0101 0001	<b>326,00</b>	ZE0101 0036	<b>377,00</b>
	300 Вт / AC 230 V	1 шт.	ZE0101 0002	<b>331,00</b>	ZE0101 0037	<b>382,00</b>
	400 Вт / AC 230 V	1 шт.	ZE0101 0003	<b>336,00</b>	ZE0101 0038	<b>387,00</b>
	600 Вт / AC 230 V	1 шт.	ZE0101 0004	<b>341,00</b>	ZE0101 0039	<b>392,00</b>
	800 Вт / AC 230 V	1 шт.	ZE0101 0005	<b>346,00</b>	ZE0101 0040	<b>397,00</b>
	1200 Вт / AC 230 V	1 шт.	ZE0101 0006	<b>352,00</b>	ZE0101 0041	<b>403,00</b>
	1500 Вт / AC 230 V	1 шт.	ZE0101 0007	<b>357,00</b>	ZE0101 0042	<b>408,00</b>
 <p><b>Электрокомплект WFC</b> цвет белый или титан</p> <p>Электрокомплект WFC состоит из наружной розетки (класс защиты IPX4), нагревательного стержня с электронным регулированием и беспроводного регулятора "Funk-Comfort".</p>	150 Вт / AC 230 V	1 шт.	ZE0102 0001	<b>438,00</b>	ZE0102 0036	<b>489,00</b>
	300 Вт / AC 230 V	1 шт.	ZE0102 0002	<b>443,00</b>	ZE0102 0037	<b>494,00</b>
	400 Вт / AC 230 V	1 шт.	ZE0102 0003	<b>448,00</b>	ZE0102 0038	<b>499,00</b>
	600 Вт / AC 230 V	1 шт.	ZE0102 0004	<b>453,00</b>	ZE0102 0039	<b>504,00</b>
	800 Вт / AC 230 V	1 шт.	ZE0102 0005	<b>459,00</b>	ZE0102 0040	<b>510,00</b>
	1200 Вт / AC 230 V	1 шт.	ZE0102 0006	<b>464,00</b>	ZE0102 0041	<b>515,00</b>
	1500 Вт / AC 230 V	1 шт.	ZE0102 0007	<b>469,00</b>	ZE0102 0042	<b>520,00</b>

При оснащении полотенцесушителя Basic-50 дополнительным режимом электрообогрева заказывайте соответствующий электрокомплект. Данные о соответствии мощности нагревательных стержней и размеров полотенцесушителя см. в таблице "Тепловая мощность - электрокомплект", стр. 207-208. Техническое описание см. стр. 220.

**Подключение Basic-50 с дополнительным режимом электрообогрева**

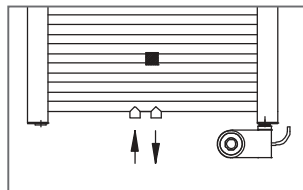
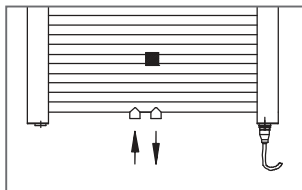

Подключение подающего и обратного трубопровода по центру с 50-миллиметровым расстоянием между втулками: установка электронагревательного стержня возможна в левой или правой коллекторной трубе без ограничений.

**Внимание:**

Для безупречной с точки зрения внешнего вида инсталляции рекомендуется располагать пустую розетку в непосредственной близости от полотенцесушителя.

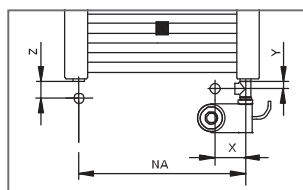
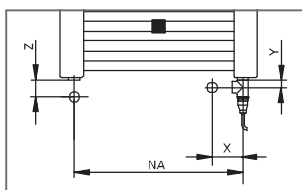

При установке электронагревательного стержня в подающем или обратном трубопроводе обязательно требуется тройник (подключения 2 x G 1/2 внутренняя резьба, 1 x G 1/2" наружная резьба). При этом изменяется позиция трубопроводов по отношению к полотенцесушителю по горизонтали (расстояние X) и по вертикали (расстояние Y) - в зависимости от применяемого углового вентиля и тройника. При использовании тройника ZT00560001 Y = 19 мм. При использовании углового вентиля (левостороннее подключение: ZV00300003; правостороннее подключение: ZV00300004) Z = 60 мм. По этой причине доукомплектация электронагревательным стержнем после установки полотенцесушителя невозможна.



# Basic®-E прямой



## Качественные преимущества:

- Полотенцесушитель для работы только в режиме электрообогрева
- Набор креплений для монтажа полотенцесушителя-перегородки
- Невидимое спереди крепление
- В наличии в хромированном исполнении

Примечание: Хромированные изделия не пригодны для эксплуатации в помещениях с агрессивной/влажной средой! При этом кухни, ванные, а также места вне зоны попадания воды в душевых и туалетных комнатах не являются помещениями с агрессивной/влажной средой. Не забывайте, что по ощущениям температура поверхности хромированного полотенцесушителя значительно выше, чем окрашенного.

- Исполнение способом горячего цинкования или поставка с антикоррозионным покрытием. Техническое описание см. стр. 325.

## Исполнение

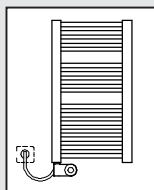

Электрокомплект FKS слева  
Исполнение **I**  
Исполнение в белом цвете или цвете хром-серебро

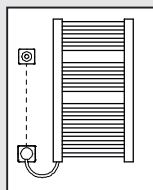

Электрокомплект WKS слева  
Исполнение **C**  
Исполнение в белом цвете или цвете титан

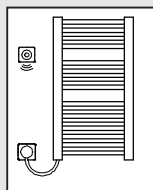

Электрокомплект WFS слева  
Исполнение **E**  
Исполнение в белом цвете или цвете титан

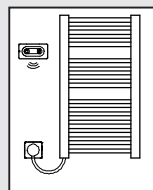

Электрокомплект WFC слева  
Исполнение **G**  
Исполнение в белом цвете или цвете титан

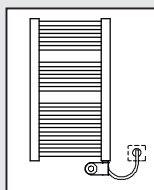

Электрокомплект FKS справа  
Исполнение **J**  
Исполнение в белом цвете или цвете хром-серебро

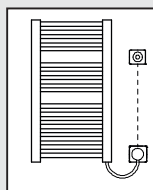

Электрокомплект WKS справа  
Исполнение **D**  
Исполнение в белом цвете или цвете титан

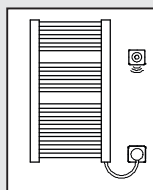

Электрокомплект WFS справа  
Исполнение **F**  
Исполнение в белом цвете или цвете титан

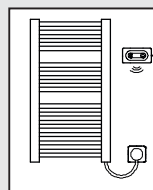

Электрокомплект WFC справа  
Исполнение **H**  
Исполнение в белом цвете или цвете титан



## Комплект поставки

- Комплект креплений прилагается, соответствует классам требований I и II директивы VDI 6036. Класс требований III - по запросу. Заказчик должен проверить несущую способность стены. Все видимые детали крепления выполнены в цветовой гамме полотенцесушителя.
- Теплоноситель негорючий и нетоксичный. Незамерзающий до -15° С. Поставляется со встроенным электронным стержнем, электронным регулятором и элементами системы управления (электрокомплект FKS, WKS, WFS или WFC)
- Электрокомплект FKS, WKS, WFS или WFC. Техническое описание см. стр. 220



Исключительные качественные характеристики далеко за рамками установленных стандартов.

## Аксессуары

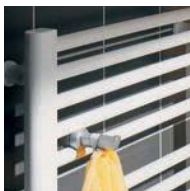

## Полотенцесушитель-перегородка

См.стр. 239



## Цены и тепловая мощность

Окрашенный полотенцесушитель					в EUR с НДС I/2016					
Монтажная высота мм	Монтажная ширина мм	Монтажная глубина мм	Тепловая мощность Вт	Артикульный номер	Цена 1	Цена 2	Цена 3	Цена 4	Цена 5	Цена 6
			Электрокомплект *		Полотенцесушитель серийного белого цвета (RAL 9016), включая			Цветной полотенцесушитель, включая		
					FKS/WKS белый	WFS белый	WFC белый	FKS/WKS белый	WFS белый	WFC белый
804	450	35	400	E0E10080045 .. XK	572,-	674,-	786,-	634,-	736,-	848,-
804	599	35	400	E0E10080060 .. XK	579,-	681,-	793,-	643,-	745,-	857,-
804	749	35	600	E0E10080075 .. XK	614,-	716,-	828,-	685,-	787,-	899,-
804	899	35	600	E0E10080090 .. XK	623,-	725,-	837,-	696,-	798,-	910,-
1172	450	35	600	E0E10120045 .. XK	629,-	731,-	843,-	703,-	805,-	917,-
1172	599	35	600	E0E10120060 .. XK	623,-	725,-	837,-	696,-	798,-	910,-
1172	749	35	800	E0E10120075 .. XK	654,-	755,-	868,-	733,-	834,-	947,-
1172	899	35	800	E0E10120090 .. XK	697,-	798,-	911,-	786,-	887,-	1000,-
1448	450	35	600	E0E10150045 .. XK	665,-	767,-	879,-	748,-	850,-	962,-
1448	599	35	800	E0E10150060 .. XK	686,-	787,-	900,-	773,-	874,-	987,-
1448	749	35	800	E0E10150075 .. XK	707,-	808,-	921,-	799,-	900,-	1013,-
1448	899	35	1200	E0E10150090 .. XK	761,-	863,-	975,-	864,-	966,-	1078,-
1770	450	35	800	E0E10180045 .. XK	708,-	809,-	922,-	800,-	901,-	1014,-
1770	599	35	800	E0E10180060 .. XK	720,-	821,-	934,-	815,-	916,-	1029,-
1770	749	35	1200	E0E10180075 .. XK	763,-	865,-	977,-	867,-	969,-	1081,-
1770	899	35	1500	E0E10180090 .. XK	825,-	927,-	1039,-	943,-	1045,-	1157,-

- Электрокомплект FKS цвета хром-серебро: + EUR 102,-
- Электрокомплект (WKS, WFS, WFC) цвета титан: + EUR 51,-
- Исполнение способом горячего цинкования (RAL 9016 структурный): цена 1, 2 или 3 x коэффициент 2,8
- Антикоррозионное покрытие (RAL 9016): + 40% к цене 1, 2 или 3
- Антикоррозионное покрытие (цветное): + 60% к цене 1, 2 или 3

При заказе указывайте:  
цвет, исполнение. См.Приложение.

## Пример оформления заказа 1:

Basic-E 804 x 450 мм, белый (RAL 9016), электрокомплект WKS справа, белый

№ артикула: E0E10080045 2 D XK

## Пример оформления заказа 2:

Basic-E 804 x 450 мм, цвет серебристый цирконовый Metallic,

электрокомплект WKS справа, цвет титан

№ артикула: E0E10080045 цвет полотенцесушителя- серебристый цирконовый Metallic, электрокомплект WKS справа, цвет титан

Цена: полотенцесушитель с WKS, белый 634,- € + наценка за электрокомплект в цвете титан 51,- € = полная цена 685,- €



\* При расчёте учитывайте следующее: указанная мощность нагревательного стержня относится к максимально возможному электрическому потреблению мощности. Её не нужно сравнивать со стандартной тепловой мощностью полотенцесушителя согласно EN 442. Система автоматического регулирования позволяет предотвратить локальный перегрев при работе в режиме электрообогрева. Отсюда максимальное электрическое потребление мощности не может быть постоянным и, соответственно, переходить в тепловую. При нормальной температуре в помещении результирующая тепловая мощность полотенцесушителя соответствует 75% от указанной максимальной мощности потребления нагревательным стержнем.

# Basic®-E прямой

## Информация о ценах Электрообогрев

Полотенцесушитель в цвете хром					в EUR с НДС I/2016		
Монтажная высота мм	Монтажная ширина мм	Монтажная глубина мм	Тепловая мощность Вт	Артикульный номер	Цена 7	Цена 8	Цена 9
			Электрокомплект *		Полотенцесушитель в цвете хром, включая		
					FKS/WKS белый	WFS белый	WFC белый
804	450	35	150	E0E10080045 Z . XK	891,-	993,-	1105,-
804	599	35	150	E0E10080060 Z . XK	983,-	1085,-	1197,-
804	749	35	300	E0E10080075 Z . XK	1077,-	1179,-	1291,-
804	899	35	300	E0E10080090 Z . XK	1168,-	1270,-	1382,-
1172	450	35	150	E0E10120045 Z . XK	992,-	1094,-	1206,-
1172	599	35	300	E0E10120060 Z . XK	1107,-	1209,-	1321,-
1172	749	35	400	E0E10120075 Z . XK	1293,-	1395,-	1507,-
1172	899	35	400	E0E10120090 Z . XK	1443,-	1545,-	1657,-
1448	450	35	300	E0E10150045 Z . XK	1118,-	1220,-	1332,-
1448	599	35	400	E0E10150060 Z . XK	1273,-	1375,-	1487,-
1448	749	35	400	E0E10150075 Z . XK	1425,-	1527,-	1639,-
1448	899	35	600	E0E10150090 Z . XK	1670,-	1772,-	1884,-
1770	450	35	400	E0E10180045 Z . XK	1233,-	1335,-	1447,-
1770	599	35	400	E0E10180060 Z . XK	1432,-	1534,-	1646,-
1770	749	35	600	E0E10180075 Z . XK	1599,-	1701,-	1813,-
1770	899	35	800	E0E10180090 Z . XK	1906,-	2007,-	2120,-

- Электрокомплект FKS цвета хром-серебро: + EUR 102,-
- Электрокомплект (WKS, WFS, WFC) цвета титан: + EUR 51,-

При заказе указывайте:  
исполнение. См.Приложение.

### Пример оформления заказа 1:

Basic-E 804 x 450 мм, хром, электрокомплект WKS справа, белый

№ артикула: E0E10080045 Z D XK

### Пример оформления заказа 2:

Basic-E 804 x 450 мм, хром, электрокомплект WKS справа, цвет титан

№ артикула: E0E10080045 цвет полотенцесушителя - хром,  
электрокомплект WKS справа, цвет титан

Цена: Полотенцесушитель с WKS, белый 891,- € + наценка за  
электрокомплект в цвете титан 51,- € = полная цена 942,- €



\* При расчёте учитывайте следующее: указанная мощность нагревательного стержня относится к максимально возможному электрическому потреблению мощности. Её не нужно сравнивать со стандартной тепловой мощностью полотенцесушителя согласно EN 442. Система автоматического регулирования позволяет предотвратить локальный перегрев при работе в режиме электрообогрева. Отсюда максимальное электрическое потребление мощности не может быть постоянным и, соответственно, переходить в тепловую. При нормальной температуре в помещении результирующая тепловая мощность полотенцесушителя соответствует 75% от указанной максимальной мощности потребления нагревательным стержнем.



# Basic®-E прямой

## Техническая информация Электрообогрев

### Размеры модели Basic-E

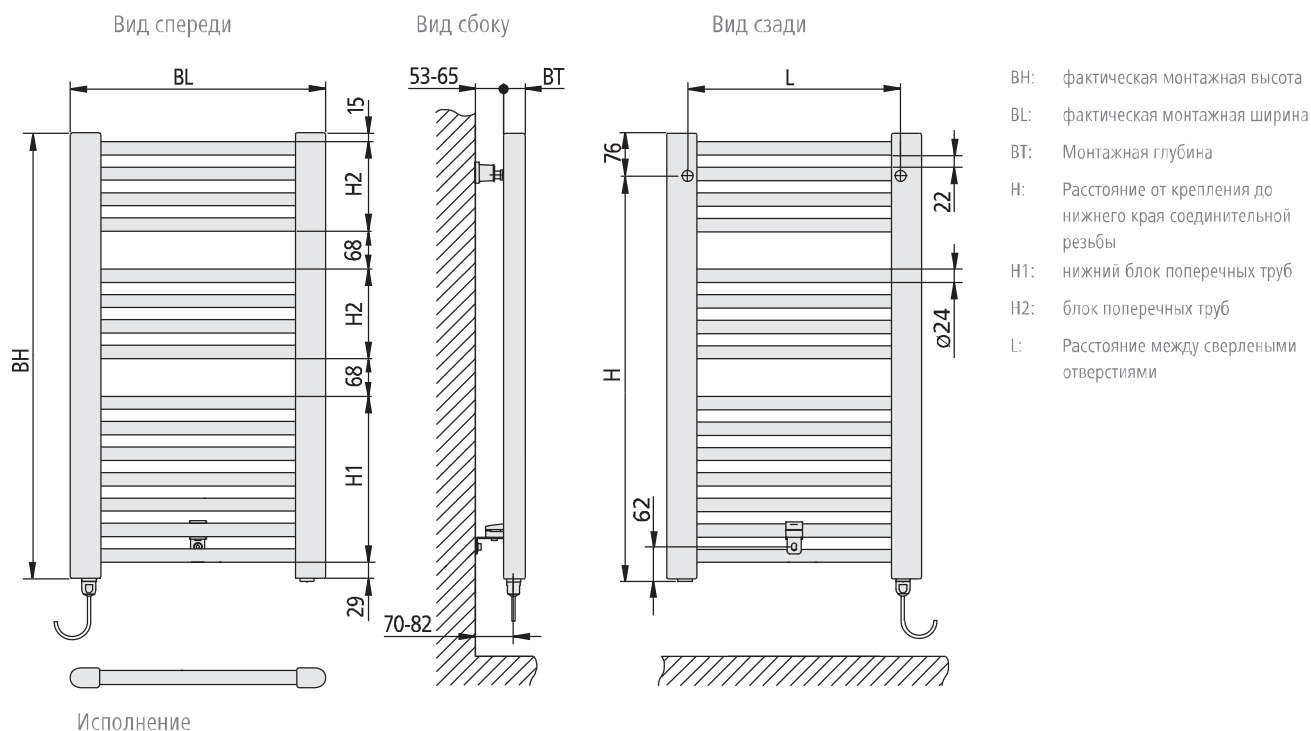

### Подключение электрокомплекта FKS

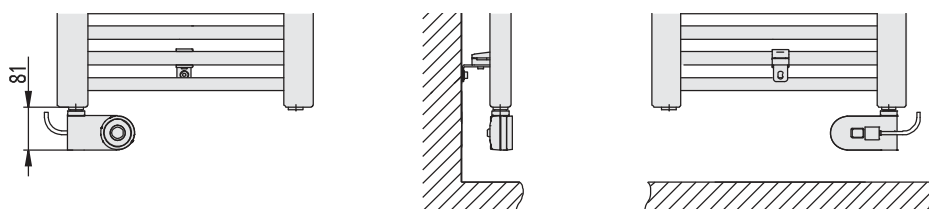

С точки зрения визуального восприятия полотенцесушитель необходимо размещать в соответствии с индивидуальными особенностями помещения.

<b>BH</b> мм	<b>BL</b> мм	<b>BT</b> мм	<b>H</b> мм	<b>L</b> мм	<b>H1</b> мм	<b>H2</b> мм	<b>Вес</b> кг
804	450	35	733	395	300	162	11,40
804	599	35	733	544	300	162	13,50
804	749	35	733	694	300	162	15,70
804	899	35	733	844	300	162	18,00
1172	450	35	1101	395	300	208	16,20
1172	599	35	1101	544	300	208	19,40
1172	749	35	1101	694	300	208	22,60
1172	899	35	1101	844	300	208	25,80
1448	450	35	1377	395	438	254	19,90
1448	599	35	1377	544	438	254	24,00
1448	749	35	1377	694	438	254	28,20
1448	899	35	1377	844	438	254	32,20
1770	450	35	1699	395	438	254	24,20
1770	599	35	1699	544	438	254	29,10
1770	749	35	1699	694	438	254	33,90
1770	899	35	1699	844	438	254	38,90

**Внимание:**

При установке учитывать требования VDE 0100, часть 701! Классификация классов защиты см.стр. 324. При установке силами заказчика — обеспечьте наличие устройства дифференциальной — защиты (с порогом срабатывания 30 мА или ниже).

■ Подключения:

Электронагревательный стержень предварительно смонтирован в нижней части радиатора. Монтаж стеновых элементов на гильзе или настенный монтаж с дюбелями. Степень защиты IPX4

■ Условия эксплуатации:

Модель Basic-E может использоваться только как электрический полотенцесушитель для ванных комнат. Электронагревательный стержень подключается к сети 230 V 50 Hz через наружную розетку.

■ Испытательное давление: 13 бар



# Basic®-E прямой

## Электрокомплект FKS



Электрокомплект FKS  
белый



Электрокомплект FKS  
цвета хром-серебро

Модель FKS состоит из нагревательного стержня с электронным регулированием, включая регулятор (класс защиты IPX4), который монтируется на отопительном приборе. Длина кабеля нагревательного стержня составляет около 1,2 м. Регулятор может устанавливаться на полотенцесушителе справа или слева. Исполнение со штепсельной вилкой для прямого подключения к розетке.

Регулятор белый или цвета хром-серебро.

### Функции регулятора:

- Плавное регулирование температуры
- 60-минутный бустер (полная нагрузка)
- Функция защиты от замерзания
- Индикация функций (Нагрев, Выкл., Бустер)
- При вводе в эксплуатацию радиатора возможна его перенастройка с функции отопительного прибора на функцию только полотенцесушителя

## Электрокомплект WKS



Электрокомплект WKS  
белый



Электрокомплект WKS  
цвет титан

Модель WKS состоит из наружной розетки (класс защиты IPX4), нагревательного стержня с электронным регулированием и регулятора "Standard". Длина кабеля нагревательного стержня составляет около 1,2 м. Регулятор "Standard" устанавливается на подрозеточную розетку. Электроснабжение регулятора осуществляется через скрытую розетку. Соединительный кабель между регулятором и розеткой проводится силами заказчика непосредственно на месте осуществления монтажных работ. Наружная розетка монтируется на подрозетнике. Наружная розетка и регулятор доступны в следующих цветовых вариантах: белый и цвет титан.

### Функции регулятора:

- Плавное регулирование температуры
- 60-минутный бустер (полная нагрузка)
- Функция защиты от замерзания
- Индикация функций (Нагрев, Выкл., Бустер)
- Возможна перенастройка радиатора с функции отопительного прибора на функцию только полотенцесушителя

## Электрокомплект WFS



Электрокомплект WFS  
белый



Электрокомплект WFS  
цвет титан

Модель WFS состоит из наружной розетки (класс защиты IPX4) с приёмником радиосигнала, нагревательного стержня с электронным регулированием и беспроводного регулятора "Funk-Standard". Длина кабеля нагревательного стержня составляет около 1,2 м. Наружная розетка монтируется на подрозетнике. Наружная розетка и регулятор доступны в следующих цветовых вариантах: белый и цвет титан. Работа регулятора от батареек позволяет свободно размещать его в помещении.

### Функции регулятора:

- Плавное регулирование температуры
- 60-минутный бустер (полная нагрузка)
- Функция защиты от замерзания
- Индикация функций (Нагрев, Выкл., Бустер)
- Возможна перенастройка радиатора с функции отопительного прибора на функцию только полотенцесушителя

## Электрокомплект WFC



Электрокомплект WFC  
белый



Электрокомплект WFC  
цвет титан

Модель WFC состоит из наружной розетки (класс защиты IPX4) с приёмником радиосигнала, нагревательного стержня с электронным регулированием и беспроводного регулятора "Funk-Comfort". Длина кабеля нагревательного стержня составляет около 1,2 м. Наружная розетка монтируется на подрозетнике. Наружная розетка и регулятор доступны в следующих цветовых вариантах: белый и цвет титан. Работа регулятора от батареек позволяет свободно размещать его в помещении. Беспроводной регулятор имеет диск настройки, с помощью которого можно программировать различные функции, а также осуществлять непосредственное управление.

### Функции регулятора:

- Регулирование температуры в помещении в течение запрограммированных временных интервалов
  - Программируемый временной интервал: 15 минут
  - 2 настроенные программы, 1 свободно программируемая недельная программа (температура в помещении)
- Независящая от температуры в помещении функция полотенцесушителя в течение запрограммированных временных интервалов
  - Программируемый временной интервал: 15 минут
  - 1 предварительно настроенный, 1 свободно программируемый
- Бустер (регулируемый: 30 – 120 минут)
- Функция защиты от замерзания
- Дисплей (температура в помещении, день недели, время)
- Режим эксплуатации "Присутствие"
- Режим эксплуатации "Отсутствие"



# Basic®-50 R дугообразный



## Аксессуары

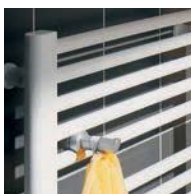

### Качественные преимущества:

- Компактные радиаторы водяного отопления
- Невидимое спереди крепление
- 50-мм подключение по центру или подключение снизу, межосевое расстояние в зависимости от монтажной длины
- Подключение сверху, межосевое расстояние в зависимости от монтажной ширины
- Возможно исполнение с дополнительным режимом электрообогрева, при подключении по центру доукомплектация нагревательным стержнем, при боковом подключении - доукомплектация невозможна
- В наличии в хромированном исполнении

Примечание: Хромированные изделия не пригодны для эксплуатации в помещениях с агрессивной/влажной средой! При этом кухни, ванные, а также места вне зоны попадания воды в душевых и туалетных комнатах не являются помещениями с агрессивной/влажной средой.

Не забывайте, что по ощущениям температура поверхности хромированного полотенцесушителя значительно выше, чем окрашенного.

- Исполнение способом горячего цинкования или поставка с антикоррозионным покрытием. Техническое описание см. стр. 325.



### Комплект поставки

- Комплект креплений прилагается, соответствует классам требований I и II директивы VDI 6036. Класс требований III - по запросу. Заказчик должен проверить несущую способность стены. Все видимые детали крепления выполнены в цветовой гамме полотенцесушителя.



Исключительные качественные характеристики далеко за рамками установленных стандартов.



Цены и тепловая мощность

Окрашенный полотенцесушитель									в EUR с НДС I/2016	
Монтажная высота мм	Монтажная ширина мм	Монтажная глубина мм	Экспонента полотенцесушителя , n	Тепловая мощность, Вт			Артикульный номер	Цена 1	Цена 2	
				Электрокомплект Потребляемая мощность	75/65-20°C	90/70-20°C				70/55-24°C 55/45-24°C
804	450	51	1,2325	400	348	432	249 154	ER01M080045 . XXX	274,-	444,-
804	599	60	1,2225	400	451	559	324 201	ER01M080060 . XXX	280,-	454,-
804	749	70	1,2124	600	551	682	397 247	ER01M080075 . XXX	312,-	505,-
804	899	73	1,2023	600	650	803	469 293	ER01M080090 . XXX	320,-	518,-
1172	450	51	1,2321	600	511	635	366 226	ER01M120045 . XXX	327,-	530,-
1172	599	60	1,2221	600	662	821	475 294	ER01M120060 . XXX	320,-	518,-
1172	749	70	1,2120	800	810	1003	583 363	ER01M120075 . XXX	345,-	559,-
1172	899	73	1,2020	800	955	1180	690 430	ER01M120090 . XXX	388,-	629,-
1448	450	51	1,2318	600	631	784	452 279	ER01M150045 . XXX	363,-	588,-
1448	599	60	1,2218	800	817	1013	587 363	ER01M150060 . XXX	376,-	609,-
1448	749	70	1,2118	800	1000	1238	720 448	ER01M150075 . XXX	396,-	642,-
1448	899	73	1,2017	1200	1179	1457	851 531	ER01M150090 . XXX	447,-	724,-
1770	450	51	1,2256	800	767	952	550 340	ER01M180045 . XXX	397,-	643,-
1770	599	60	1,2155	800	993	1230	714 444	ER01M180060 . XXX	412,-	667,-
1770	749	70	1,2054	1200	1216	1504	877 547	ER01M180075 . XXX	449,-	727,-
1770	899	73	1,1953	1500	1433	1769	1037 649	ER01M180090 . XXX	506,-	820,-

- Исполнение способом горячего цинкования (RAL 9016 структурный):
- Антикоррозионное покрытие (RAL 9016):
- Антикоррозионное покрытие (цветное):
- Подключение сверху:
- Специальные решения:

Цена 1 **х коэффициент 2,8**  
 + **40%** к цене 1  
 + **60%** к цене 1  
 + EUR **62,-**  
**по запросу**

**Пример оформления заказа 1:**

Basic-50 R 1172 x 599 мм, белый (RAL 9016)  
 № артикула: **ER01M120060 2 XXX**

**Пример оформления заказа 2:**

Basic-50 R 1172 x 599 мм, цвет серебристый цирконовый Metallic  
 № артикула: **ER01M120060 цвет полотенцесушителя - серебристый цирконовый Metallic**

**При заказе указывайте:  
 цвет. См.Приложение.**



При оснащении полотенцесушителя Basic-50 R дополнительным режимом электрообогрева заказывайте соответствующий электрокомплект на стр. 228

# Basic®-50 R дугообразный

## Информация о ценах Водяное отопление

Полотенцесушитель в цвете хром									в EUR с НДС I/2016
Монтажная высота мм	Монтажная ширина мм	Монтажная глубина мм	Экспонента полотенцесушителя, п	Тепловая мощность, Вт			Артикульный номер	Цена 3	
				Электрокомплект Потребляемая мощность	75/65-20°C	90/70-20°C			70/55-24°C 55/45-24°C
804	450	51	1,2405	150	241	300	172 106	ER01M080045 Z XXX	585,-
804	599	60	1,2283	150	308	382	221 136	ER01M080060 Z XXX	678,-
804	749	70	1,2161	300	375	465	270 167	ER01M080075 Z XXX	766,-
804	899	73	1,2038	300	442	547	319 199	ER01M080090 Z XXX	858,-
1172	450	51	1,2543	150	340	424	242 148	ER01M120045 Z XXX	687,-
1172	599	60	1,2396	300	441	549	315 194	ER01M120060 Z XXX	797,-
1172	749	70	1,2249	400	542	673	389 241	ER01M120075 Z XXX	977,-
1172	899	73	1,2101	400	643	796	463 288	ER01M120090 Z XXX	1128,-
1448	450	51	1,2647	300	414	517	294 179	ER01M150045 Z XXX	807,-
1448	599	60	1,2482	400	540	673	385 236	ER01M150060 Z XXX	957,-
1448	749	70	1,2315	400	667	829	478 295	ER01M150075 Z XXX	1109,-
1448	899	73	1,2149	600	794	984	571 355	ER01M150090 Z XXX	1349,-
1770	450	51	1,2620	400	511	638	363 221	ER01M180045 Z XXX	917,-
1770	599	60	1,2510	400	663	827	472 289	ER01M180060 Z XXX	1117,-
1770	749	70	1,2398	600	817	1017	584 359	ER01M180075 Z XXX	1278,-
1770	899	73	1,2287	800	970	1205	695 429	ER01M180090 Z XXX	1579,-

■ Подключение сверху: + EUR 62,-

■ Специальные решения: по запросу



При оснащении Basic-50 R дополнительным режимом электрообогрева заказывайте соответствующий электрокомплект на стр. 228



# Basic<sup>®</sup>-50 R дугообразный

## Техническая информация Водяное отопление

### Размеры модели Basic-50 R

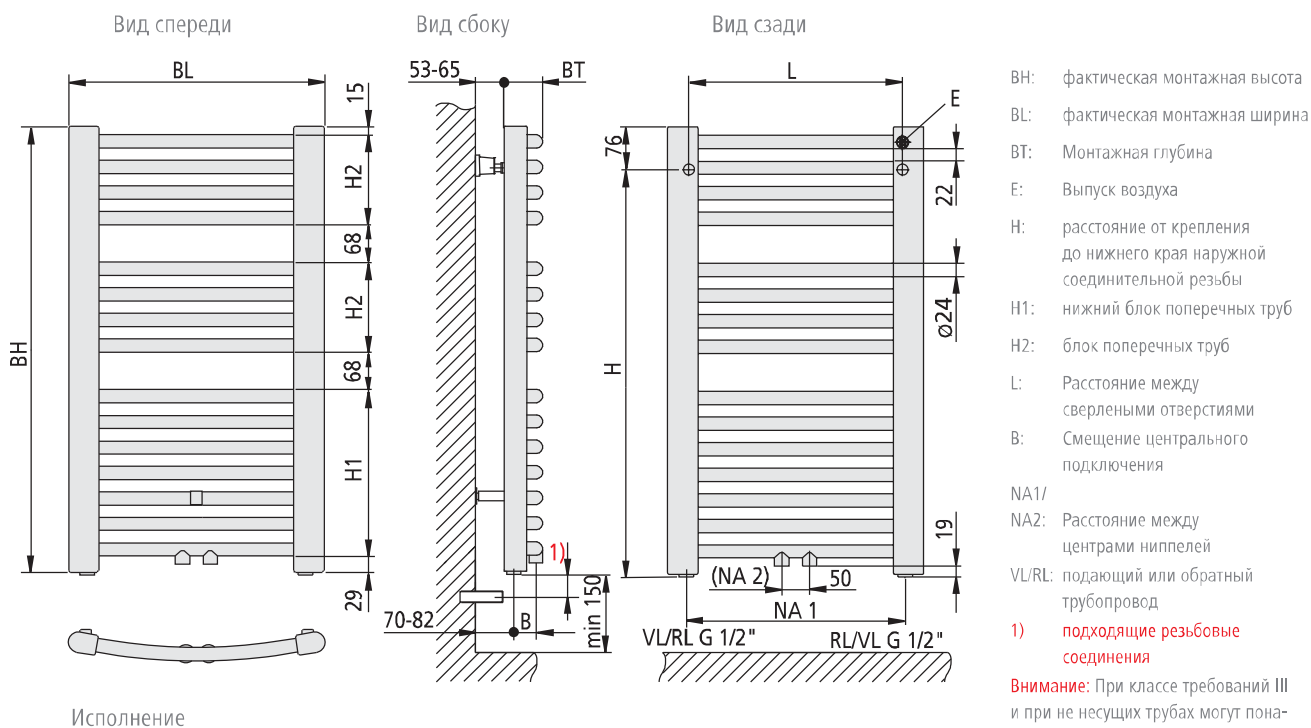

### Подключение сверху

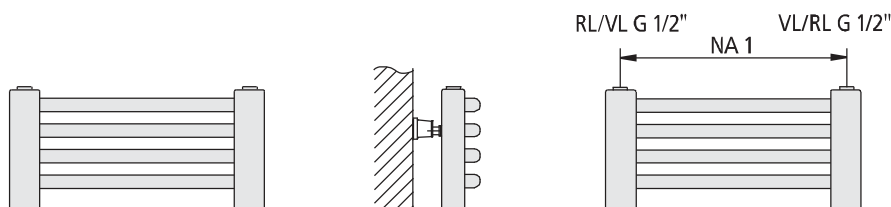

Расстояние от нижнего края полотенцесушителя до пола мин. 150 мм.

С точки зрения визуального восприятия полотенцесушитель необходимо размещать в соответствии с индивидуальными особенностями помещения.

ВН мм	BL мм	BT мм	NA1 мм	NA2 мм	Н мм	L мм	Н1 мм	Н2 мм	В мм	Вес кг	Водяной объем л
804	450	51	386	50	733	389	300	162	18	6,80	4,40
804	599	60	535	50	733	538	300	162	27	8,10	5,20
804	749	70	685	50	733	688	300	162	37	9,50	6,10
804	899	73	835	50	733	838	300	162	40	10,80	7,00
1172	450	51	386	50	1101	389	300	208	18	9,80	6,30
1172	599	60	535	50	1101	538	300	208	27	11,80	7,50
1172	749	70	685	50	1101	688	300	208	37	13,70	8,80
1172	899	73	835	50	1101	838	300	208	40	15,70	10,10
1448	450	51	386	50	1377	389	438	254	18	12,20	7,70
1448	599	60	535	50	1377	538	438	254	27	14,70	9,40
1448	749	70	685	50	1377	688	438	254	37	17,20	11,00
1448	899	73	835	50	1377	838	438	254	40	19,70	12,60
1770	450	51	386	50	1699	389	438	254	18	14,60	9,60
1770	599	60	535	50	1699	538	438	254	27	17,60	11,60
1770	749	70	685	50	1699	688	438	254	37	20,60	13,50
1770	899	73	835	50	1699	838	438	254	40	23,60	15,50



Характеристическое уравнение см. стр. 344.

- Подключения: 2 x G 1/2" внутр.резьба, по центру снизу, межосевое расстояние - 50 мм, возможно расположение подающего трубопровода слева или справа.  
Дополнительно: боковое подключение 2 x G 1/2" (внутр.резьба) снизу, межосевое расстояние в зависимости от монтажной длины, возможно расположение подающего трубопровода слева или справа.  
Подходит для эксплуатации в однетрубных системах.
- Воздухоспускной клапан: G 1/4" сверху, слева
- Рабочее давление: макс. 10 бар
- Испытательное давление: 13 бар
- Условия эксплуатации: Температура теплоносителя до 110° С. Возможна работа в дополнительном режиме электрообогрева (макс. температура в подающем трубопроводе 80° С). При подключении по центру: доукомплектация нагревательным стержнем. При боковом подключении: доукомплектация нагревательным стержнем невозможна, так как из-за необходимого применения тройника смещается точка подключения.







# Basic®-50 R дугообразный

## Сведения Дополнительный режим электрообогрева



### Цены и мощность электрокомплекта (дополнительный режим электрообогрева)

Описание артикула	Потребляемая мощность	Единица поставки	Номер артикула белый	в EUR с НДС I/2016	Номер артикула титан / хром-серебро	в EUR с НДС I/2016
 <p><b>Электронагревательный стержень белый</b></p> <p>Требуется включение с таймером или термостатом заказчика.</p>	150 Вт / AC 230 V	1 шт.	ZE0066 0031	165,67		
	300 Вт / AC 230 V	1 шт.	ZE0066 0001	152,99		
	400 Вт / AC 230 V	1 шт.	ZE0066 0002	155,62		
	600 Вт / AC 230 V	1 шт.	ZE0066 0003	158,26		
	800 Вт / AC 230 V	1 шт.	ZE0066 0004	168,81		
	1200 Вт / AC 230 V	1 шт.	ZE0066 0005	184,63		
	1500 Вт / AC 230 V	1 шт.	ZE0066 0032	210,76		
 <p><b>Электрокомплект FKS белый или цвете хром-серебро</b></p> <p>Электрокомплект FKS состоит из нагревательного стержня с электронным регулированием, включая регулятор (класс защиты IPX4), который монтируется на полотенцесушителе. Регулятор может устанавливаться на полотенцесушителе справа или слева.</p>	150 Вт / AC 230 V	1 шт.	ZE0103 0001	224,00	ZE0103 0078	326,00
	300 Вт / AC 230 V	1 шт.	ZE0103 0002	229,00	ZE0103 0079	331,00
	400 Вт / AC 230 V	1 шт.	ZE0103 0003	234,00	ZE0103 0080	336,00
	600 Вт / AC 230 V	1 шт.	ZE0103 0004	239,00	ZE0103 0081	341,00
	800 Вт / AC 230 V	1 шт.	ZE0103 0005	245,00	ZE0103 0082	347,00
	1200 Вт / AC 230 V	1 шт.	ZE0103 0006	250,00	ZE0103 0083	352,00
	1500 Вт / AC 230 V	1 шт.	ZE0103 0007	255,00	ZE0103 0084	357,00
 <p><b>Электрокомплект WKS цвет белый или титан</b></p> <p>Электрокомплект WKS состоит из наружной розетки (класс защиты IPX4), нагревательного стержня с электронным регулированием и регулятора "Standard".</p>	150 Вт / AC 230 V	1 шт.	ZE0100 0001	224,00	ZE0100 0036	275,00
	300 Вт / AC 230 V	1 шт.	ZE0100 0002	229,00	ZE0100 0037	280,00
	400 Вт / AC 230 V	1 шт.	ZE0100 0003	234,00	ZE0100 0038	285,00
	600 Вт / AC 230 V	1 шт.	ZE0100 0004	239,00	ZE0100 0039	290,00
	800 Вт / AC 230 V	1 шт.	ZE0100 0005	245,00	ZE0100 0040	296,00
	1200 Вт / AC 230 V	1 шт.	ZE0100 0006	250,00	ZE0100 0041	301,00
	1500 Вт / AC 230 V	1 шт.	ZE0100 0007	255,00	ZE0100 0042	306,00
 <p><b>Электрокомплект WFS цвет белый или титан</b></p> <p>Электрокомплект WFS состоит из наружной розетки (класс защиты IPX4), нагревательного стержня с электронным регулированием и беспроводного регулятора "Funk-Standard".</p>	150 Вт / AC 230 V	1 шт.	ZE0101 0001	326,00	ZE0101 0036	377,00
	300 Вт / AC 230 V	1 шт.	ZE0101 0002	331,00	ZE0101 0037	382,00
	400 Вт / AC 230 V	1 шт.	ZE0101 0003	336,00	ZE0101 0038	387,00
	600 Вт / AC 230 V	1 шт.	ZE0101 0004	341,00	ZE0101 0039	392,00
	800 Вт / AC 230 V	1 шт.	ZE0101 0005	346,00	ZE0101 0040	397,00
	1200 Вт / AC 230 V	1 шт.	ZE0101 0006	352,00	ZE0101 0041	403,00
	1500 Вт / AC 230 V	1 шт.	ZE0101 0007	357,00	ZE0101 0042	408,00
 <p><b>Электрокомплект WFC цвет белый или титан</b></p> <p>Электрокомплект WFC состоит из наружной розетки (класс защиты IPX4), нагревательного стержня с электронным регулированием и беспроводного регулятора "Funk-Comfort".</p>	150 Вт / AC 230 V	1 шт.	ZE0102 0001	438,00	ZE0102 0036	489,00
	300 Вт / AC 230 V	1 шт.	ZE0102 0002	443,00	ZE0102 0037	494,00
	400 Вт / AC 230 V	1 шт.	ZE0102 0003	448,00	ZE0102 0038	499,00
	600 Вт / AC 230 V	1 шт.	ZE0102 0004	453,00	ZE0102 0039	504,00
	800 Вт / AC 230 V	1 шт.	ZE0102 0005	459,00	ZE0102 0040	510,00
	1200 Вт / AC 230 V	1 шт.	ZE0102 0006	464,00	ZE0102 0041	515,00
	1500 Вт / AC 230 V	1 шт.	ZE0102 0007	469,00	ZE0102 0042	520,00

При оснащении Basic-50 R дополнительным режимом электрообогрева заказывайте соответствующий электрокомплект. Данные о соответствии мощности нагревательных стержней и размеров радиатора см. в таблице "Тепловая мощность - электрокомплект", стр. 223-224. Техническое описание см. стр. 235.

### Подключение Basic-50 R с дополнительным режимом электрообогрева

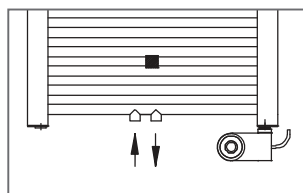
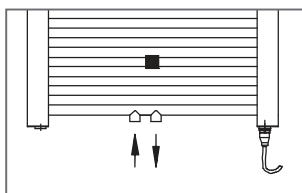

Подключение подающего и обратного трубопровода по центру с 50-миллиметровым расстоянием между втулками: установка электронагревательного стержня возможна в левой или правой коллекторной трубе без ограничений.

#### Внимание:

Для безупречной с точки зрения внешнего вида инсталляции рекомендуется располагать пустую розетку в непосредственной близости от полотенцесушителя.

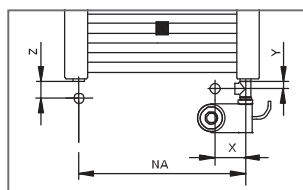
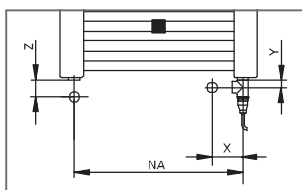

При установке электронагревательного стержня в подающем или обратном трубопроводе обязательно требуется тройник (подключения 2 x G 1/2 внутренняя резьба, 1 x G 1/2" наружная резьба). При этом изменяется позиция трубопроводов по отношению к полотенцесушителю по горизонтали (расстояние X) и по вертикали (расстояние Y) - в зависимости от применяемого углового вентиля и тройника. При использовании тройника ZT00560001 Y = 19 мм. При использовании углового вентиля (левостороннее подключение: ZV00300003; правостороннее подключение: ZV00300004) Z = 60 мм. По этой причине доукомплектация электронагревательным стержнем после установки полотенцесушителя невозможна.



# Basic® R-E дугообразный



## Исполнение

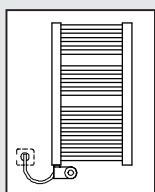

Электрокомплект FKS слева  
Исполнение **I**  
Исполнение в белом цвете или цвете хром-серебро

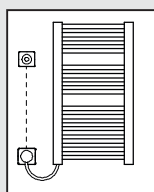

Электрокомплект WKS слева  
Исполнение **C**  
Исполнение в белом цвете или цвете титан

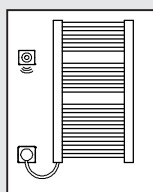

Электрокомплект WFS слева  
Исполнение **E**  
Исполнение в белом цвете или цвете титан

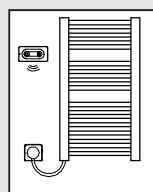

Электрокомплект WFC слева  
Исполнение **G**  
Исполнение в белом цвете или цвете титан

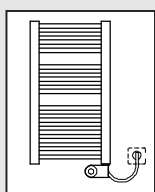

Электрокомплект FKS справа  
Исполнение **J**  
Исполнение в белом цвете или цвете хром-серебро

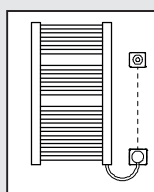

Электрокомплект WKS справа  
Исполнение **D**  
Исполнение в белом цвете или цвете титан

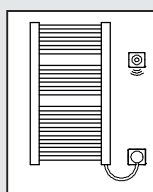

Электрокомплект WFS справа  
Исполнение **F**  
Исполнение в белом цвете или цвете титан

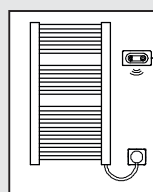

Электрокомплект WFC справа  
Исполнение **H**  
Исполнение в белом цвете или цвете титан

## Аксессуары

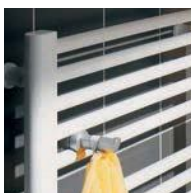

Исключительные качественные характеристики далеко за рамками установленных стандартов.



## Качественные преимущества:

- Полотенцесушитель для работы только в режиме электрообогрева
- Невидимое спереди крепление
- В наличии в хромированном исполнении

Примечание: Хромированные изделия не пригодны для эксплуатации в помещениях с агрессивной/влажной средой! При этом кухни, ванные, а также места вне зоны попадания воды в душевых и туалетных комнатах не являются помещениями с агрессивной/влажной средой.

Не забывайте, что по ощущениям температура поверхности хромированного полотенцесушителя значительно выше, чем окрашенного.

- Исполнение способом горячего цинкования или поставка с антикоррозионным покрытием. Техническое описание см. стр. 325.



## Комплект поставки

- Комплект креплений прилагается, соответствует классам требований I и II директивы VDI 6036. Класс требований III - по запросу. Заказчик должен проверить несущую способность стены. Все видимые детали крепления выполнены в цветовой гамме полотенцесушителя.
- Теплоноситель негорючий и нетоксичный. Незамерзающий до -15° С. Поставляется со встроенным электронгревательным стержнем, электронным регулятором и элементами системы управления (электрокомплект FKS, WKS, WFS или WFC)
- Электрокомплект FKS, WKS, WFS или WFC. Техническое описание см. стр. 235



## Цены и тепловая мощность

Окрашенный полотенцесушитель					в EUR с НДС I/2016					
Монтажная высота мм	Монтажная ширина мм	Монтажная глубина мм	Тепловая мощность Вт	Артикульный номер	Цена 1	Цена 2	Цена 3	Цена 4	Цена 5	Цена 6
			Электрокомплект *		Полотенцесушитель серийного белого цвета (RAL 9016), включая			Цветной полотенцесушитель, включая		
					FKS/WKS белый	WFS белый	WFC белый	FKS/WKS белый	WFS белый	WFC белый
804	450	51	400	ERE10080045 .. XK	635,-	737,-	845,-	709,-	811,-	919,-
804	599	60	400	ERE10080060 .. XK	641,-	743,-	851,-	716,-	818,-	926,-
804	749	70	600	ERE10080075 .. XK	678,-	780,-	888,-	761,-	863,-	971,-
804	899	73	600	ERE10080090 .. XK	686,-	788,-	896,-	770,-	872,-	980,-
1172	450	51	600	ERE10120045 .. XK	693,-	795,-	903,-	779,-	881,-	989,-
1172	599	60	600	ERE10120060 .. XK	686,-	788,-	896,-	770,-	872,-	980,-
1172	749	70	800	ERE10120075 .. XK	717,-	818,-	927,-	807,-	908,-	1017,-
1172	899	73	800	ERE10120090 .. XK	760,-	860,-	970,-	860,-	960,-	1070,-
1448	450	51	600	ERE10150045 .. XK	729,-	829,-	939,-	823,-	923,-	1033,-
1448	599	60	800	ERE10150060 .. XK	748,-	848,-	958,-	845,-	945,-	1055,-
1448	749	70	800	ERE10150075 .. XK	768,-	868,-	978,-	870,-	970,-	1080,-
1448	899	73	1200	ERE10150090 .. XK	824,-	924,-	1034,-	938,-	1038,-	1148,-
1770	450	51	800	ERE10180045 .. XK	769,-	869,-	979,-	871,-	971,-	1081,-
1770	599	60	800	ERE10180060 .. XK	784,-	884,-	994,-	890,-	990,-	1100,-
1770	749	70	1200	ERE10180075 .. XK	826,-	926,-	1036,-	940,-	1040,-	1150,-
1770	899	73	1500	ERE10180090 .. XK	888,-	988,-	1098,-	1015,-	1115,-	1225,-

- Электрокомплект FKS цвета хром-серебро: + EUR 102,-
- Электрокомплект (WKS, WFS, WFC) цвета титан: + EUR 51,-
- Исполнение способом горячего цинкования (RAL 9016 структурный): цена 1, 2 или 3 x коэффициент 2,8
- Антикоррозионное покрытие (RAL 9016): + 40% к цене 1, 2 или 3
- Антикоррозионное покрытие (цветное): + 60% к цене 1, 2 или 3

При заказе указывайте:  
цвет, исполнение. См.Приложение.

## Пример оформления заказа 1:

Basic R-E 804 x 450 мм, белый (RAL 9016), электрокомплект WFS справа, белый

№ артикула: ERE10080045 2 F XK

## Пример оформления заказа 2:

Basic R-E 804 x 450 мм, цвет серебристый цирконовый Metallic,

электрокомплект WFS справа, цвет титан

№ артикула: ERE10080045 цвет полотенцесушителя - серебристый цирконовый Metallic, электрокомплект WFS справа, цвет титан

Цена: полотенцесушитель с WFS, белый 811,- € + наценка за электрокомплект в цвете титан 51,- € = полная цена 862,- €



\* При расчёте учитывайте следующее: указанная мощность нагревательного стержня относится к максимально возможному электрическому потреблению мощности. Её не нужно сравнивать со стандартной тепловой мощностью полотенцесушителя согласно EN 442. Система автоматического регулирования позволяет предотвратить локальный перегрев при работе в режиме электрообогрева. Отсюда максимальное электрическое потребление мощности не может быть постоянным и, соответственно, переходить в тепловую. При нормальной температуре в помещении результирующая тепловая мощность полотенцесушителя соответствует 75% от указанной максимальной мощности потребления нагревательным стержнем.

# Basic® R-E дугообразный

## Информация о ценах Электрообогрев

Полотенцесушитель в цвете хром					в EUR с НДС I/2016		
Монтажная высота мм	Монтажная ширина мм	Монтажная глубина мм	Тепловая мощность Вт	Артикульный номер	Цена 7	Цена 8	Цена 9
			Электрокомплект *		Полотенцесушитель в цвете хром, включая		
					FKS/WKS белый	WFS белый	WFC белый
804	450	51	150	ERE10080045 Z . XK	992,-	1094,-	1206,-
804	599	60	150	ERE10080060 Z . XK	1085,-	1187,-	1299,-
804	749	70	300	ERE10080075 Z . XK	1178,-	1280,-	1392,-
804	899	73	300	ERE10080090 Z . XK	1270,-	1372,-	1484,-
1172	450	51	150	ERE10120045 Z . XK	1094,-	1196,-	1308,-
1172	599	60	300	ERE10120060 Z . XK	1209,-	1311,-	1423,-
1172	749	70	400	ERE10120075 Z . XK	1394,-	1496,-	1608,-
1172	899	73	400	ERE10120090 Z . XK	1545,-	1647,-	1759,-
1448	450	51	300	ERE10150045 Z . XK	1219,-	1321,-	1433,-
1448	599	60	400	ERE10150060 Z . XK	1374,-	1476,-	1588,-
1448	749	70	400	ERE10150075 Z . XK	1526,-	1628,-	1740,-
1448	899	73	600	ERE10150090 Z . XK	1771,-	1873,-	1985,-
1770	450	51	400	ERE10180045 Z . XK	1334,-	1436,-	1548,-
1770	599	60	400	ERE10180060 Z . XK	1534,-	1636,-	1748,-
1770	749	70	600	ERE10180075 Z . XK	1700,-	1802,-	1914,-
1770	899	73	800	ERE10180090 Z . XK	2007,-	2108,-	2221,-

- Электрокомплект FKS цвета хром-серебро: + EUR 102,-
- Электрокомплект (WKS, WFS, WFC) цвета титан: + EUR 51,-

При заказе указывайте:  
исполнение. См.Приложение.

### Пример оформления заказа 1:

Basic R-E 804 x 450 мм, в цвете хром, электрокомплект WFS справа, белый

№ артикула: ERE10080045 Z F XK

### Пример оформления заказа 2:

Basic R-E 804 x 450 мм, в цвете хром, электрокомплект WFS справа, в цвете титан

№ артикула: ERE10080045 цвет полотенцесушителя- хром, электрокомплект WFS справа, цвет титан

Цена: Полотенцесушитель с WFS, белый 1094,- € + наценка за электрокомплект в цвете титан 51,- € = полная цена 1145,- €



\* При расчёте учитывайте следующее: указанная мощность нагревательного стержня относится к максимально возможному электрическому потреблению мощности. Её не нужно сравнивать со стандартной тепловой мощностью полотенцесушителя согласно EN 442. Система автоматического регулирования позволяет предотвратить локальный перегрев при работе в режиме электрообогрева. Отсюда максимальное электрическое потребление мощности не может быть постоянным и, соответственно, переходить в тепловую. При нормальной температуре в помещении результирующая тепловая мощность полотенцесушителя соответствует 75% от указанной максимальной мощности потребления нагревательным стержнем.



# Basic® R-E дугообразный

## Техническая информация Электрообогрев

### Размеры модели Basic R-E

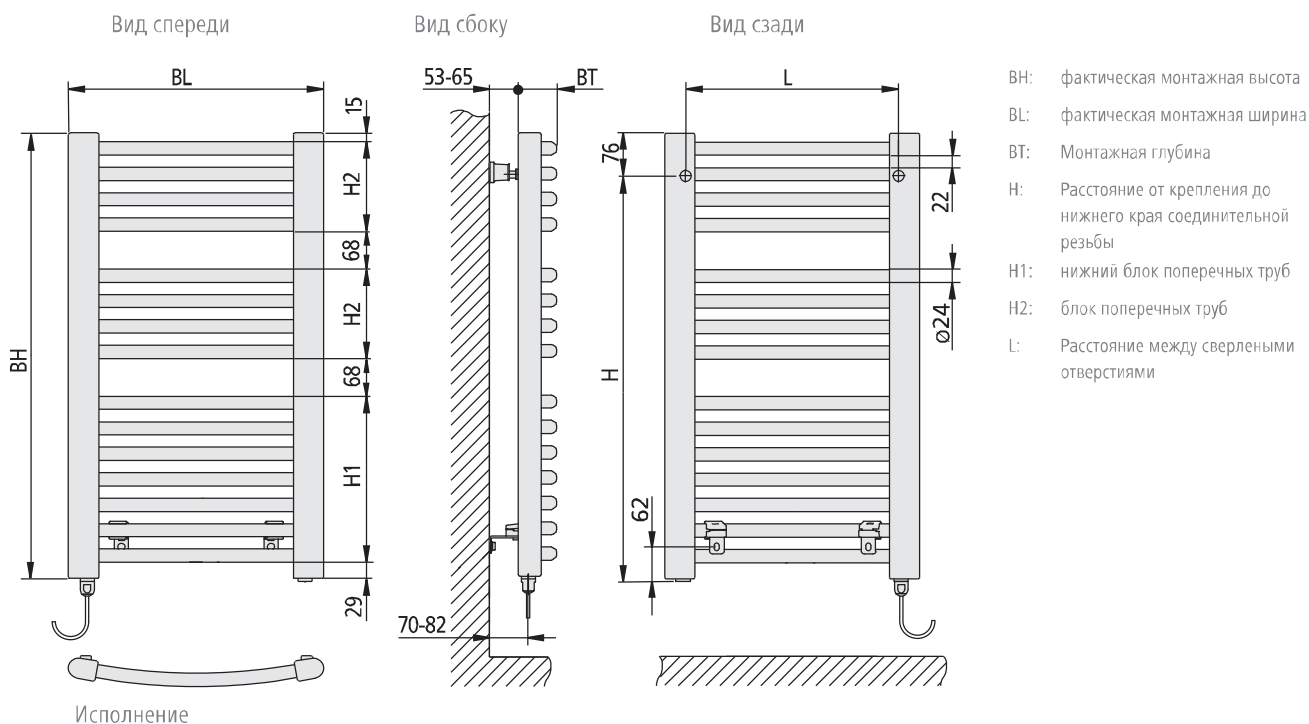

### Подключение электрокомплекта FKS

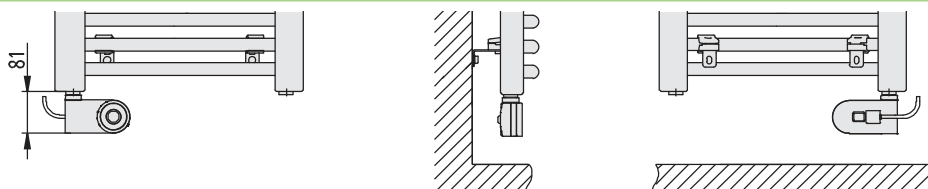

С точки зрения визуального восприятия полотенцесушитель необходимо размещать в соответствии с индивидуальными особенностями помещения.

ВН мм	BL мм	BT мм	Н мм	L мм	Н1 мм	Н2 мм	Вес кг
804	450	51	734	389	300	162	11,60
804	599	60	734	538	300	162	13,60
804	749	70	734	688	300	162	15,80
804	899	73	734	838	300	162	18,00
1172	450	51	1102	389	300	208	16,80
1172	599	60	1102	538	300	208	20,10
1172	749	70	1102	688	300	208	23,30
1172	899	73	1102	838	300	208	26,60
1448	450	51	1377	389	438	254	20,70
1448	599	60	1377	538	438	254	24,70
1448	749	70	1377	688	438	254	28,80
1448	899	73	1377	838	438	254	32,90
1770	450	51	1700	389	438	254	25,20
1770	599	60	1700	538	438	254	30,00
1770	749	70	1700	688	438	254	35,00
1770	899	73	1700	838	438	254	39,90

**Внимание:**  
 При установке учитывать требования VDE 0100, часть 701! Классификация классов защиты см.стр. 324. При установке силами заказчика —обеспечьте наличие устройства дифференциальной — защиты (с порогом срабатывания 30 МА или ниже).

■ Подключения:

Электронагревательный стержень предварительно смонтирован в нижней части радиатора. Монтаж стеновых элементов на гильзе или настенный монтаж с дюбелями. Степень защиты IPX4.

■ Условия эксплуатации:

Модель Basic R-E может использоваться только как электрополотенцесушитель. Электронагревательный стержень подключается к сети 230 V 50 Hz через наружную розетку.

■ Испытательное давление: 13 бар

**Электрокомплект FKS**



Электрокомплект FKS  
белый

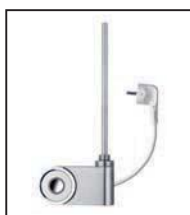

Электрокомплект FKS  
цвета хром-серебро

Модель FKS состоит из нагревательного стержня с электронным регулированием, включая регулятор (класс защиты IPX4), который монтируется на отопительном приборе. Длина кабеля нагревательного стержня составляет около 1,2 м. Регулятор может устанавливаться на полотенцесушителе справа или слева. Исполнение со штепсельной вилкой для прямого подключения к розетке. Регулятор белый или цвета хром-серебро.

**Функции регулятора:**

- Плавное регулирование температуры
- 60-минутный бустер (полная нагрузка)
- Функция защиты от замерзания
- Индикация функций (Нагрев, Выкл., Бустер)
- При вводе в эксплуатацию полотенцесушителя возможна его перенастройка с функции отопительного прибора на функцию только полотенцесушителя

**Электрокомплект WKS**



Электрокомплект WKS  
белый



Электрокомплект WKS  
цвет титан

Модель WKS состоит из наружной розетки (класс защиты IPX4), нагревательного стержня с электронным регулированием и регулятора "Standard". Длина кабеля нагревательного стержня составляет около 1,2 м. Регулятор "Standard" устанавливается на подрозеточную розетку. Электроснабжение регулятора осуществляется через скрытую розетку. Соединительный кабель между регулятором и розеткой проводится силами заказчика непосредственно на месте осуществления монтажных работ. Наружная розетка монтируется на подрозетнике. Наружная розетка и регулятор доступны в следующих цветовых вариантах: белый и цвет титан.

**Функции регулятора:**

- Плавное регулирование температуры
- 60-минутный бустер (полная нагрузка)
- Функция защиты от замерзания
- Индикация функций (Нагрев, Выкл., Бустер)
- Возможна перенастройка радиатора с функциями отопительного прибора на функцию только полотенцесушителя

**Электрокомплект WFS**



Электрокомплект WFS  
белый



Электрокомплект WFS  
цвет титан

Модель WFS состоит из наружной розетки (класс защиты IPX4) с приёмником радиосигнала, нагревательного стержня с электронным регулированием и беспроводного регулятора "Funk-Standard". Длина кабеля нагревательного стержня составляет около 1,2 м. Наружная розетка монтируется на подрозетнике. Наружная розетка и регулятор доступны в следующих цветовых вариантах: белый и цвет титан. Работа регулятора от батареек позволяет свободно размещать его в помещении.

**Функции регулятора:**

- Плавное регулирование температуры
- 60-минутный бустер (полная нагрузка)
- Функция защиты от замерзания
- Индикация функций (Нагрев, Выкл., Бустер)
- Возможна перенастройка радиатора с функциями отопительного прибора на функцию только полотенцесушителя

**Электрокомплект WFC**



Электрокомплект WFC  
белый



Электрокомплект WFC  
цвет титан

Модель WFC состоит из наружной розетки (класс защиты IPX4) с приёмником радиосигнала, нагревательного стержня с электронным регулированием и беспроводного регулятора "Funk-Comfort". Длина кабеля нагревательного стержня составляет около 1,2 м. Наружная розетка монтируется на подрозетнике. Наружная розетка и регулятор доступны в следующих цветовых вариантах: белый и цвет титан. Работа регулятора от батареек позволяет свободно размещать его в помещении. Беспроводной регулятор имеет диск настройки, с помощью которого можно программировать различные функции, а также осуществлять непосредственное управление.





**Функции регулятора:**

- Регулирование температуры в помещении в течение запрограммированных временных интервалов
  - Программируемый временной интервал: 15 минут
  - 2 настроенные программы, 1 свободно программируемая недельная программа (температура в помещении)
- Независящая от температуры в помещении функция полотенцесушителя в течение запрограммированных временных интервалов
  - Программируемый временной интервал: 15 минут
  - 1 предварительно настроенный, 1 свободно программируемый
- Бустер (регулируемый: 30 – 120 минут)
- Функция защиты от замерзания
- Дисплей (температура в помещении, день недели, время)
- Режим эксплуатации "Присутствие"
- Режим эксплуатации "Отсутствие"



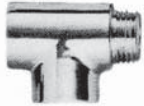

# Basic®-50, Basic®-E, Basic®-50 R, Basic® R-E

## Комплектующие

Наименование Изображение	Описание	Артикульный номер	Объём поставки	Единицы измерения количества	Цена за единицу в EUR с НДС
<b>Крючок для полотенца</b>					
	Дополнительная монтажная глубина при устанавливаемом крючке для полотенца + 67,7 мм.				
	Поверхность лакированный алюминий	ZC0051 0001	1	Шт.	39,05 / Шт.
	Хромированная поверхность	ZC0051 0002	1	Шт.	57,22 / Шт.
<b>Полотенцедержатель прямой</b>					
	Для Basic-50, -E. Дополнительная монтажная глубина при устанавливаемой вешалке для полотенца + 67,7 мм.				
	<b>Подходит для монтажной ширины 599 мм. Возможность подгонки для монтажной ширины 450 мм.</b>				
	Поверхность лакированный алюминий	ZC0043 0001	1	Шт.	70,79 / Шт.
	Хромированная поверхность	ZC0043 0002	1	Шт.	150,07 / Шт.
	<b>Подходит для монтажной ширины 899 мм. Возможность подгонки для монтажной ширины 789 мм.</b>				
	Поверхность лакированный алюминий	ZC0043 0003	1	Шт.	73,74 / Шт.
	Хромированная поверхность	ZC0043 0004	1	Шт.	156,21 / Шт.
<b>Полочка для полотенца</b>					
	Для Basic-50, -E. Дополнительная монтажная глубина при устанавливаемой полке для полотенца + 206,2 мм.				
	<b>Подходит для монтажной ширины 599 мм. Возможность подгонки для монтажной ширины 450 мм.</b>				
	Поверхность лакированный алюминий	ZC0041 0001	1	Шт.	101,23 / Шт.
	Хромированная поверхность	ZC0041 0002	1	Шт.	180,50 / Шт.
	<b>Подходит для монтажной ширины 899 мм. Возможность подгонки для монтажной ширины 789 мм.</b>				
	Поверхность лакированный алюминий	ZC0041 0003	1	Шт.	104,17 / Шт.
	Хромированная поверхность	ZC0041 0004	1	Шт.	186,53 / Шт.
<b>Щётка для чистки</b>					
					
	Щётка-трезубец для чистки дизайн-радиатора	ZK0013 0002	1	Шт.	46,60 / Шт.
<b>Тройник</b>					
	Для Basic-50, -R и Basic-50 перегородки. Для подключения электронагревательных стержней в подающем и обратном трубопроводе.				
	Хромированный	ZT0056 0001	1	Шт.	18,41 / Шт.

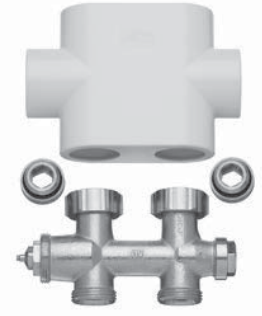
## Комплектующие



Наименование Изображение	Описание	Артикульный номер	Объём поставки	Единицы измерения количества	Цена за единицу в EUR с НДС
<b>Блок подключения угловой формы со встроенным термостатическим вентилем, комплект</b>					
	<p>Для подключения к радиатору с G 1/2" (внутр.резьба), включая переходной ниппель 1/2" x 3/4".</p> <p>Подключения к трубопроводам: евро-конус 3/4" (нар.резьба).</p> <p>Подключение для термостатической головки: M30 x 1,5.</p> <p>Регулируемый вентиль (заводские настройки: для двухтрубной системы, вентиль с максимальной преднастройкой, вкл. защитный колпачок).</p> <p>Благодаря регулируемому байпасу может использоваться в однотрубной системе!</p> <p>Встроенный термостатический вентиль функционирует при любом направлении потока.</p> <p><b>Комплектация:</b></p> <p>1 резьбовое соединение радиатора и сети трубопроводов с межосевым расстоянием 50 мм со встроенным вентилем,</p> <p>1 декоративная крышка,</p> <p>2 переходных ниппеля.</p> <p><b>Внимание: Учитывайте направление движения теплоносителя в полотенцесушителе!</b></p>				
	Декоративная крышка белая	ZV0041 0001	1	Шт.	55,80 / Шт.
	Декоративная крышка цвета хром	ZV0041 0002	1	Шт.	84,23 / Шт.
	Декоративная крышка с эффектом нержавеющей стали	ZV0041 0003	1	Шт.	92,85 / Шт.
<b>Блок подключения проходной со встроенным термостатическим вентилем, комплект</b>					
	<p>Для подключения к радиатору с G 1/2" (внутр.резьба), включая переходной ниппель 1/2" x 3/4".</p> <p>Подключения к трубопроводам: евро-конус 3/4" (наруж.резьба).</p> <p>Подключение для термостатической головки: M30 x 1,5.</p> <p>Регулируемый вентиль (заводские настройки: для двухтрубной системы, вентиль с максимальной преднастройкой, вкл. защитный колпачок).</p> <p>Благодаря регулируемому байпасу может использоваться в однотрубной системе!</p> <p>Встроенный термостатический вентиль функционирует при любом направлении потока.</p> <p><b>Комплектация:</b></p> <p>1 резьбовое соединение радиатора и сети трубопроводов с межосевым расстоянием 50 мм со встроенным вентилем,</p> <p>1 декоративная крышка,</p> <p>2 переходных ниппеля.</p> <p><b>Внимание: Учитывайте направление движения теплоносителя в полотенцесушителе !</b></p>				
	Декоративная крышка белая	ZV0040 0001	1	Шт.	55,80 / Шт.
	Декоративная крышка цвета хром	ZV0040 0002	1	Шт.	84,23 / Шт.
	Декоративная крышка с эффектом нержавеющей стали	ZV0040 0003	1	Шт.	92,85 / Шт.
<b>Термостатическая головка</b>					
					
	белый	ZV0038 0003	1	Шт.	18,96 / Шт.
	в цвете хром	ZV0038 0001	1	Шт.	22,42 / Шт.
	Высококачественная сталь	ZV0038 0002	1	Шт.	28,91 / Шт.

# Basic<sup>®</sup>-50, Basic<sup>®</sup>-E, Basic<sup>®</sup>-50 R, Basic<sup>®</sup> R-E

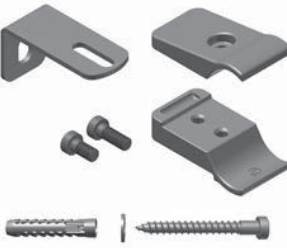
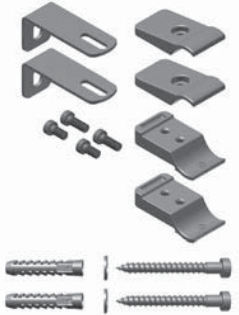
## Комплекующие

Наименование Изображение	Описание	Артикульный номер	Объём поставки	Единицы измерения количества	Цена за единицу в EUR с НДС
<b>Распорка</b>					
	Для Basic-50. Дополнительный крепёжный материал для способов подключения, отличных от приведённых в приложении D директивы VDI 6036 (не несущие трубы)				
	Видимые детали белого цвета	ZB0325 0001	1	Шт.	20,00 / Шт.
	Все видимые детали цвета хром.	ZB0325 0002	1	Шт.	35,00 / Шт.
	* При заказе, пожалуйста, указывайте цвет:				
	Видимые детали санитарных цветов, серий Soft, Nature или Ethno	ZB0325*	1	Шт.	24,00 / Шт.
	Видимые детали серии Metallic или цвета RAL	ZB0325*	1	Шт.	26,01 / Шт.
<b>Распорка</b>					
	Для Basic-50 R. Дополнительный крепёжный материал для способов подключения, отличных от приведённых в приложении D директивы VDI 6036 (не несущие трубы)				
	Видимые детали белого цвета	ZB0324 0001	1	Шт.	25,00 / Шт.
	Все видимые детали цвета хром.	ZB0324 0002	1	Шт.	45,01 / Шт.
	* При заказе, пожалуйста, указывайте цвет:				
	Видимые детали санитарных цветов, серий Soft, Nature или Ethno	ZB0324*	1	Шт.	30,00 / Шт.
	Видимые детали серии Metallic или цвета RAL	ZB0324*	1	Шт.	32,51 / Шт.

## Комплектующие

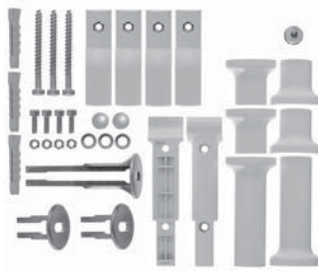

Наименование Изображение	Описание	Артикульный номер	Объём поставки	Единицы измерения количества	Цена за единицу в EUR с НДС
<b>Угловой вентиль</b>					
	Для Basic-50 Хромированная поверхность				
	<b>Угловой вентиль с левосторонним подключением.</b> DN 15 1/2" (головка термостата справа), M30 x 1,5	ZV0030 0003	1	Шт.	115,00 / Шт.
	<b>Угловой вентиль с правосторонним подключением.</b> DN 15 1/2" (головка термостата слева), M30 x 1,5	ZV0030 0004	1	Шт.	115,00 / Шт.
<b>Вентиль обратного трубопровода в угловом исполнении</b>					
	Для Basic-50 Хромированная поверхность				
	DN 15 1/2"	ZV0018 0002	1	Шт.	89,68 / Шт.
<b>Набор креплений для варианта в виде перегородки</b>					
	Для Basic-50, -E. <b>Комплектация:</b> 2 настенных кронштейна с крышками, 1 подставка с крышкой, 3 дюбеля Ø 10, 3 шурупа 8 x 80, 1 воздушный клапан, 2 защитных колпачка.				
Соответствует классам требований I и II (при использовании способов подключений согласно приложению D директивы VDI 6036).	Видимые детали белого цвета	ZM0028 0002	1	Шт.	67,72 / Шт.
	* При заказе, пожалуйста, указывайте цвет:				
	Видимые детали санитарных цветов, серий Soft, Nature или Ethno	ZM0028*	1	Шт.	81,26 / Шт.
	Видимые детали серии Metallic или цвета RAL	ZM0028*	1	Шт.	88,04 / Шт.

# Basic<sup>®</sup>-50, Basic<sup>®</sup>-E, Basic<sup>®</sup>-50 R, Basic<sup>®</sup> R-E

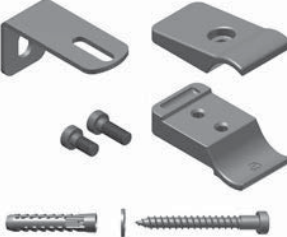
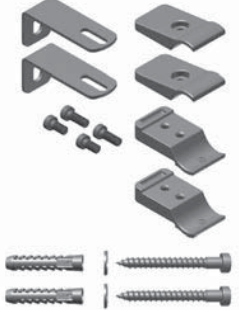
## Запасные детали

Наименование Изображение	Описание	Артикульный номер	Объём поставки	Единицы измерения количества	Цена за единицу в EUR с НДС
<b>Крепёжный комплект</b>					
	Для Basic-50, Basic-50 R. <b>Комплектация:</b> 2 настенных кронштейна, 2 эксцентрических колпачка, 2 болта для монтажа, 2 дюбеля Ø 10, 2 шурупа 8 x 80, 1 дюбель Ø 6, 1 шуруп 4 x 60, 1 упор с захватом, 1 заглушка с воздушным клапаном, 1 шестигранный ключ 2,0, 2 кольца с продольной прорезью.				
Соответствует классам требований I и II VDI (Объединения немецких инженеров).	Видимые детали белого цвета	ZB0184 0001	1	Шт.	18,64 / Шт.
	Все видимые детали цвета хром.	ZB0184 0002	1	Шт.	54,74 / Шт.
	* При заказе, пожалуйста, указывайте цвет:				
	Видимые детали санитарных цветов, серий Soft, Nature или Ethno	ZB0184*	1	Шт.	22,37 / Шт.
	Видимые детали серии Metallic или цвета RAL	ZB0184*	1	Шт.	24,23 / Шт.
<b>Распорка</b>					
	Для Basic-E. Дополнительно к крепёжному комплекту ZB0184				
	Видимые детали белого цвета	ZB0325 0001	1	Шт.	20,00 / Шт.
	Все видимые детали цвета хром.	ZB0325 0002	1	Шт.	35,00 / Шт.
	* При заказе, пожалуйста, указывайте цвет:				
	Видимые детали санитарных цветов, серий Soft, Nature или Ethno	ZB0325*	1	Шт.	24,00 / Шт.
	Видимые детали серии Metallic или цвета RAL	ZB0325*	1	Шт.	26,01 / Шт.
<b>Распорка</b>					
	Для Basic R-E. Дополнительно к крепёжному комплекту ZB0184				
	Видимые детали белого цвета	ZB0324 0001	1	Шт.	25,00 / Шт.
	Все видимые детали цвета хром.	ZB0324 0002	1	Шт.	45,01 / Шт.
	* При заказе, пожалуйста, указывайте цвет:				
	Видимые детали санитарных цветов, серий Soft, Nature или Ethno	ZB0324*	1	Шт.	30,00 / Шт.
	Видимые детали серии Metallic или цвета RAL	ZB0324*	1	Шт.	32,51 / Шт.

## Запасные детали

Наименование Изображение	Описание	Артикульный номер	Объём поставки	Единицы измерения количества	Цена за единицу в EUR с НДС
<b>Втулка (пробка) с воздухопускным клапаном</b>					
	<p>Ø 1/4"</p> <p>10 шт. в комплекте.</p>	ZT0054 0001	10	Шт.	3,07 / Шт.
<b>Заглушка</b>					
	<p>Ø 1/4"</p> <p>10 шт. в комплекте.</p>	ZT0053 0001	10	Шт.	3,07 / Шт.