

Просто, удобно, красиво.

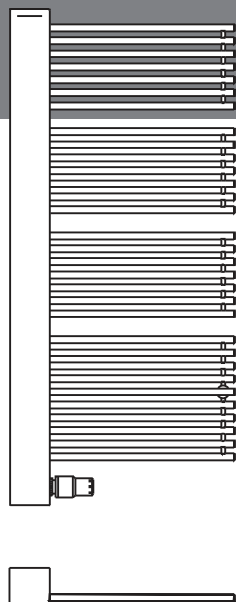

# Credo-Half®

- Правостороннее или левостороннее исполнение на выбор.
- 50-мм подключение скрыто декоративной крышкой.
- Термостатическая головка и резьбовые соединения в комплекте.
- Имеется дополнительная функция электрообогрева
- Модель Credo-Half-E предназначена для работы только в режиме электрообогрева.
- Поперечные трубы могут быть в цвете хром.



Credo-Half  
Вентильный радиатор  
стр. 60

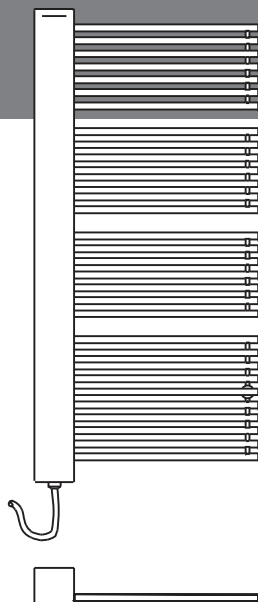

Credo-Half-E  
Электрорадиатор  
стр. 64

# Credo-Half®



## Качественные преимущества:

- Вентильный радиатор водяного отопления
  - Поперечные трубы открыты с боков для более удобного развешивания полотенец
  - Места подключений скрыты экраном
  - Невидимое спереди крепление
  - Присоединение с задней стороны с расстоянием между втулками 50-мм
  - Возможно оснащение дополнительным режимом электрообогрева и доукомплектация нагревательным стержнем
  - Правостороннее или левостороннее исполнение по выбору
  - Двухцветное исполнение (экран контрастирует по цвету с радиатором)
  - Поперечные трубы поставляются в цвете хром
- Примечание: Хромированные изделия не пригодны для эксплуатации в помещениях с агрессивной/влажной средой! При этом кухни, ванные, а также места вне зоны попадания воды в душевых и туалетных комнатах не являются помещениями с агрессивной/влажной средой. Не забывайте, что по ощущениям температура поверхности хромированного радиатора значительно выше, чем окрашенного.
- Возможна поставка с антикоррозионным покрытием.
- Техническое описание см. стр. 325.

## Исполнение

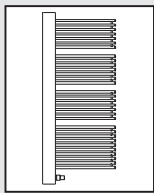

Исполнение **L**  
Декоративная крышка слева

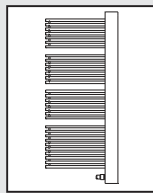

Исполнение **R**  
Декоративная крышка справа

## Аксессуары



## Комплект поставки

- Термостатическая головка и резьбовые соединения включены в комплект поставки
- Комплект креплений прилагается, соответствует классам требований I и II директивы VDI 6036. Заказчик должен проверить несущую способность стены. Все видимые детали крепления выполнены в цветовой гамме радиатора.



Исключительные качественные характеристики далеко за рамками установленных стандартов.

## Информация о ценах. Водяное отопление



### Цены и тепловая мощность

Окрашенный радиатор									в EUR с НДС I/2016	
Монтажная высота мм	Монтажная ширина мм	Монтажная глубина мм	Экспонента радиатора, п	Тепловая мощность, Вт				Артикульный номер	Цена 1	Цена 2
				Электрокомплект Потребляемая мощность	75/65-20°C	90/70-20°C	70/55-24°C 55/45-24°C			
1086	460	51	1,2294	400	432	537	310 191	CHV1A100045...K	866,-	1057,-
1466	460	51	1,2282	600	603	749	432 267	CHV1A140045...K	1001,-	1221,-
1466	610	51	1,2334	800	796	989	570 351	CHV1A140060...K	1038,-	1266,-
1884	460	51	1,2283	800	795	987	570 352	CHV1A180045...K	1134,-	1383,-
1884	610	51	1,2311	1200	1051	1306	753 465	CHV1A180060...K	1173,-	1431,-

Радиатор в цвете хром									Цена 3
Монтажная высота мм	Монтажная ширина мм	Монтажная глубина мм	Экспонента радиатора, п	Тепловая мощность, Вт				Артикульный номер	Цена 3
				Электрокомплект Потребляемая мощность	75/65-20°C	90/70-20°C	70/55-24°C 55/45-24°C		
1086	460	51	1,2471	150	277	345	198 121	CHV1A100045 Z...K	1209,-
1466	460	51	1,2683	300	388	485	275 167	CHV1A140045 Z...K	1412,-
1466	610	51	1,2419	400	514	640	367 226	CHV1A140060 Z...K	1490,-
1884	460	51	1,2652	400	521	651	370 225	CHV1A180045 Z...K	1611,-
1884	610	51	1,2310	400	681	846	488 301	CHV1A180060 Z...K	1709,-

- Антикоррозионное покрытие (RAL 9016): + 40% к цене 1
- Антикоррозионное покрытие (цветное): + 60% к цене 1
- Специальные решения: **по запросу**

#### Пример оформления заказа 1:

Credo-Half 1466 x 460 мм, белый (RAL 9016), левостороннее исполнение, декоративная крышка белая (RAL 9016)

№ артикула: CHV1A140045 2 L 2 K

#### Пример оформления заказа 2:

Credo-Half 1466 x 460 мм, цвет серебристый циркониевый Metallic, левостороннее исполнение, дополнительный цвет (крышка) белый (RAL 9016)

№ артикула: CHV1A140045 Цвет радиатора циркониевый Metallic, левостороннее исполнение, дополнительный цвет (экран) белый (RAL 9016)

При заказе указывайте: основной цвет, исполнение, дополнительный цвет. См. Приложение.



При оснащении радиатора Credo-Half дополнительным режимом электрообогрева заказывайте соответствующий электрокомплект, стр. 63

## Техническая информация. Водяное отопление

### Размеры модели Credo-Half

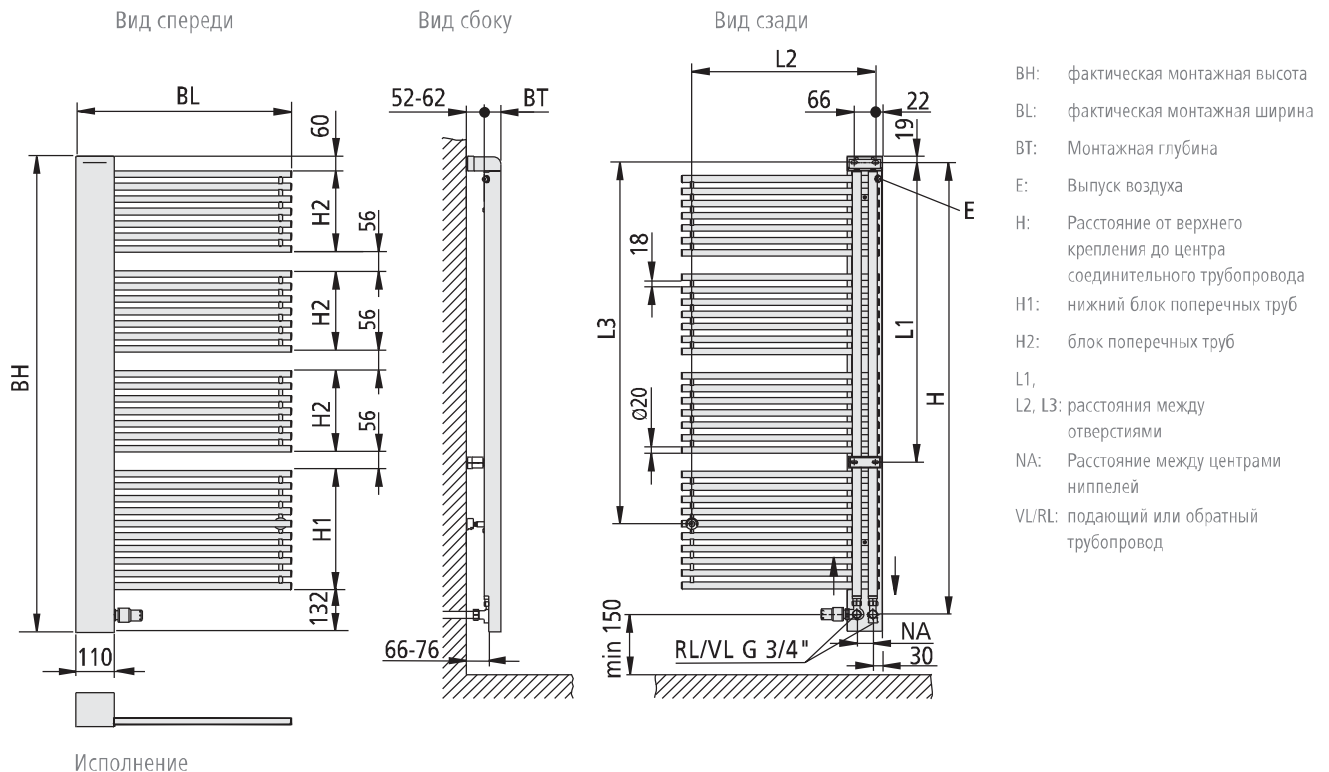

Расстояние от нижнего края радиатора до пола мин. 150 мм.

С точки зрения визуального восприятия радиатор необходимо размещать в соответствии с индивидуальными особенностями помещения.

BH мм	BL мм	VT мм	NA мм	H мм	H1 мм	H2 мм	L1 мм	L2 мм	L3 мм	Вес кг	Водяной объём л
1086	460	51	50	1012	286	248	620	405,5	735	12,30	3,10
1466	460	51	50	1392	362	248	924	405,5	1114	17,00	4,40
1466	610	51	50	1392	362	248	924	555,5	1114	20,20	5,40
1884	460	51	50	1810	438	362	1266	405,5	1533	22,50	5,90
1884	610	51	50	1810	438	362	1266	555,5	1533	26,90	7,20





Характеристическое уравнение см. стр. 344.

- Подключения: 2 x G 3/4" наружная резьба назад, межосевое расстояние 50 мм. Вывод трубопровода исключительно из стены. В серийном исполнении подающий трубопровод находится изнутри (возле углового вентиля). При перепаде давления до 200 мбар возможно размещение подающего трубопровода снаружи (у герметичного запирающего соединения). Однако в таком случае могут возникать шумы в системе. Не подходит для эксплуатации в однотрубных системах.
- Воздухоспускной клапан: G 1/4" назад, во внешнем коллекторе
- Опорожнение: G 1/2" (внутренняя резьба) снизу
- Рабочее давление: макс. 10 бар
- Испытательное давление: 13 бар
- Условия эксплуатации: Температура теплоносителя до 110° С. Возможна работа в дополнительном режиме электрообогрева (макс. температура в подающем трубопроводе 80° С), доукомплектация электрокомплект.

## Сведения. Дополнительный режим электрообогрева



### Цены и мощность электрокомплекта (дополнительный режим электрообогрева)

Описание артикула	Потребляемая мощность	Единица поставки	Номер артикула белый	в EUR с НДС I/2016	Номер артикула титан	в EUR с НДС I/2016
 <p><b>Электрокомплект WKS</b> цвет белый или титан</p> <p>Электрокомплект WKS состоит из наружной розетки (класс защиты IPX4), нагревательного стержня с электронным регулированием и регулятора "Standard".</p>	150 Вт / AC 230 V	1 шт.	ZE0100 0001	224,00	ZE0100 0036	275,00
	300 Вт / AC 230 V	1 шт.	ZE0100 0002	229,00	ZE0100 0037	280,00
	400 Вт / AC 230 V	1 шт.	ZE0100 0003	234,00	ZE0100 0038	285,00
	600 Вт / AC 230 V	1 шт.	ZE0100 0004	239,00	ZE0100 0039	290,00
	800 Вт / AC 230 V	1 шт.	ZE0100 0005	245,00	ZE0100 0040	296,00
	1200 Вт / AC 230 V	1 шт.	ZE0100 0006	250,00	ZE0100 0041	301,00
 <p><b>Электрокомплект WFS</b> цвет белый или титан</p> <p>Электрокомплект WFS состоит из наружной розетки (класс защиты IPX4), нагревательного стержня с электронным регулированием и беспроводного регулятора "Funk-Standard".</p>	150 Вт / AC 230 V	1 шт.	ZE0101 0001	326,00	ZE0101 0036	377,00
	300 Вт / AC 230 V	1 шт.	ZE0101 0002	331,00	ZE0101 0037	382,00
	400 Вт / AC 230 V	1 шт.	ZE0101 0003	336,00	ZE0101 0038	387,00
	600 Вт / AC 230 V	1 шт.	ZE0101 0004	341,00	ZE0101 0039	392,00
	800 Вт / AC 230 V	1 шт.	ZE0101 0005	346,00	ZE0101 0040	397,00
	1200 Вт / AC 230 V	1 шт.	ZE0101 0006	352,00	ZE0101 0041	403,00
 <p><b>Электрокомплект WFC</b> цвет белый или титан</p> <p>Электрокомплект WFC состоит из наружной розетки (класс защиты IPX4), нагревательного стержня с электронным регулированием и беспроводного регулятора "Funk-Comfort".</p>	150 Вт / AC 230 V	1 шт.	ZE0102 0001	438,00	ZE0102 0036	489,00
	300 Вт / AC 230 V	1 шт.	ZE0102 0002	443,00	ZE0102 0037	494,00
	400 Вт / AC 230 V	1 шт.	ZE0102 0003	448,00	ZE0102 0038	499,00
	600 Вт / AC 230 V	1 шт.	ZE0102 0004	453,00	ZE0102 0039	504,00
	800 Вт / AC 230 V	1 шт.	ZE0102 0005	459,00	ZE0102 0040	510,00
	1200 Вт / AC 230 V	1 шт.	ZE0102 0006	464,00	ZE0102 0041	515,00

При оснащении радиатора Credo-Half дополнительным режимом электрообогрева заказывайте соответствующий электрокомплект. Данные о соответствии мощности нагревательных стержней и размеров радиатора см. в таблице "Тепловая мощность - электрокомплект", стр. 61. Техническое описание см. стр. 67.

### Подключение Credo-Half с дополнительным режимом электрообогрева

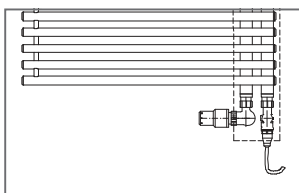

Возможна установка снизу в запорном резьбовом соединении. Также возможна доукомплектовка электрокомплектom.

#### Внимание:

Для безупречной с точки зрения внешнего вида инсталляции рекомендуется располагать пустую розетку в непосредственной близости от радиатора. Демонтаж радиатора возможен только после полного опорожнения системы, поскольку нагревательный стержень заходит в радиатор через запорное резьбовое соединение.



# Credo-Half®-E



## Качественные преимущества:

- Радиаторы для работы только в режиме электрообогрева
- Поперечные трубы открыты с боков для более удобного развешивания полотенец
- Невидимое спереди крепление
- Правостороннее или левостороннее исполнение по выбору
- Двухцветное исполнение (экран контрастирует по цвету с радиатором)

- Поперечные трубы поставляются в цвете хром

Примечание: Хромированные изделия не пригодны для эксплуатации в помещениях с агрессивной/влажной средой! При этом кухни, ванные, а также места вне зоны попадания воды в душевых и туалетных комнатах не являются помещениями с агрессивной/влажной средой. Не забывайте, что по ощущениям температура поверхности хромированного радиатора значительно выше, чем окрашенного.

- Возможна поставка с антикоррозионным покрытием.

Техническое описание см. стр. 325.



## Комплект поставки

- Комплект креплений прилагается, соответствует классам требований I и II директивы VDI 6036. Заказчик должен проверить несущую способность стены. Все видимые детали крепления выполнены в цветовой гамме радиатора.

- Теплоноситель в радиаторе негорючий и нетоксичный. Незамерзающий до  $-15^{\circ}\text{C}$ . Поставляется со встроенным электронагревательным стержнем, электронным регулятором и элементами системы управления (электрокомплект WKS, WFS или WFC)

- Электрокомплект WKS, WFS или WFC. Техническое описание см. стр. 67

## Исполнение

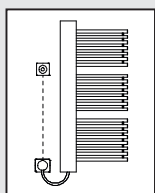

Электрокомплект WKS слева  
Исполнение **C**  
Исполнение в белом цвете или цвете титан

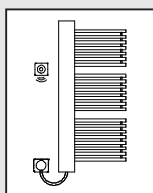

Электрокомплект WFS слева  
Исполнение **E**  
Исполнение в белом цвете или цвете титан

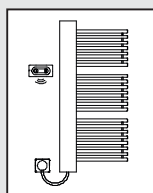

Электрокомплект WFC слева  
Исполнение **G**  
Исполнение в белом цвете или цвете титан

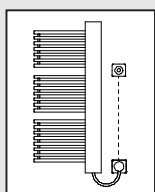

Электрокомплект WKS справа  
Исполнение **D**  
Исполнение в белом цвете или цвете титан

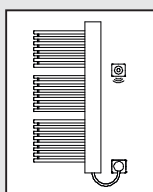

Электрокомплект WFS справа  
Исполнение **F**  
Исполнение в белом цвете или цвете титан

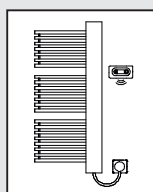

Электрокомплект WFC справа  
Исполнение **H**  
Исполнение в белом цвете или цвете титан

## Аксессуары



Исключительные качественные характеристики далеко за рамками установленных стандартов.

## Информация о ценах. Электрообогрев

Окрашенный радиатор					в EUR с НДС I/2016					
Монтажная высота мм	Монтажная ширина мм	Монтажная глубина мм	Тепловая мощность Вт	Артикульный номер	Цена 1	Цена 2	Цена 3	Цена 4	Цена 5	Цена 6
			Электрокомплект *		Радиатор и декоративная крышка серийного белого цвета (RAL 9016), включая			Радиатор и /или декоративная крышка цветные, включая		
					WKS белый	WFS белый	WFC белый	WKS белый	WFS белый	WFC белый
1029	460	51	400	CHE1A100045 ... K	1180,-	1282,-	1394,-	1301,-	1403,-	1515,-
1409	460	51	600	CHE1A140045 ... K	1320,-	1422,-	1534,-	1460,-	1562,-	1674,-
1409	610	51	800	CHE1A140060 ... K	1363,-	1464,-	1577,-	1508,-	1609,-	1722,-
1827	460	51	800	CHE1A180045 ... K	1459,-	1560,-	1673,-	1618,-	1719,-	1832,-
1827	610	51	1200	CHE1A180060 ... K	1503,-	1605,-	1717,-	1667,-	1769,-	1881,-
Радиатор в цвете хром					Цена 7	Цена 8		Цена 9		
			Электрокомплект *		Радиатор цвета хром, декоративная крышка серийного белого цвета (RAL 9016) или цветная, включая					
					WKS белый		WFS белый		WFC белый	
1029	460	51	150	CHE1A100045 Z .. K	1513,-		1615,-		1727,-	
1409	460	51	300	CHE1A140045 Z .. K	1721,-		1823,-		1935,-	
1409	610	51	400	CHE1A140060 Z .. K	1804,-		1906,-		2018,-	
1827	460	51	400	CHE1A180045 Z .. K	1925,-		2027,-		2139,-	
1827	610	51	400	CHE1A180060 Z .. K	2023,-		2125,-		2237,-	

- Электрокомплект (WKS, WFS, WFC) цвета титан: + EUR 51,-
- Антикоррозионное покрытие (RAL 9016): + 40% к цене 1, 2 или 3
- Антикоррозионное покрытие (цветное): + 60% к цене 1, 2 или 3

При заказе указывайте: основной цвет, исполнение, дополнительный цвет. См. Приложение.

### Пример оформления заказа 1:

Credo-Half-E 1827 x 610 мм, белый (RAL 9016), исполнение с электрокомплектom WKS справа, белый, дополнительный цвет (крышка) - белый (RAL 9016)

№ артикула: CHE1A180060 2 D 2 K

### Пример оформления заказа 2:

Credo-Half-E 1827 x 610 мм, цвет серебристый цирконовый Metallic, исполнение с электрокомплектom WKS справа, цвет титан, дополнительный цвет (крышка) - белый (RAL 9016)

№ артикула: CHE1A180060 цвет радиатора - серебристый цирконовый Metallic, исполнение с электрокомплектom WKS справа, цвет титан, дополнительный цвет (экран) - белый (RAL 9016)

Цена: радиатор с WKS, белый 1667,- € + наценка за электрокомплект в цвете титан 51,- € = полная цена 1718,- €



\* При расчёте учитывайте следующее: указанная мощность нагревательного стержня относится к максимально возможному электрическому потреблению мощности. Её не нужно сравнивать со стандартной тепловой мощностью радиатора согласно EN 442. Система автоматического регулирования позволяет предотвратить локальный перегрев в радиаторе при работе в режиме электрообогрева. Отсюда максимальное электрическое потребление мощности не может быть постоянным и, соответственно, переходить в тепловую. При нормальной температуре в помещении результирующая тепловая мощность радиатора соответствует 75% от указанной максимальной мощности потребления нагревательным стержнем.



# Credo-Half®-E

## Техническая информация. Электрообогрев

### Размеры модели Credo-Half-E

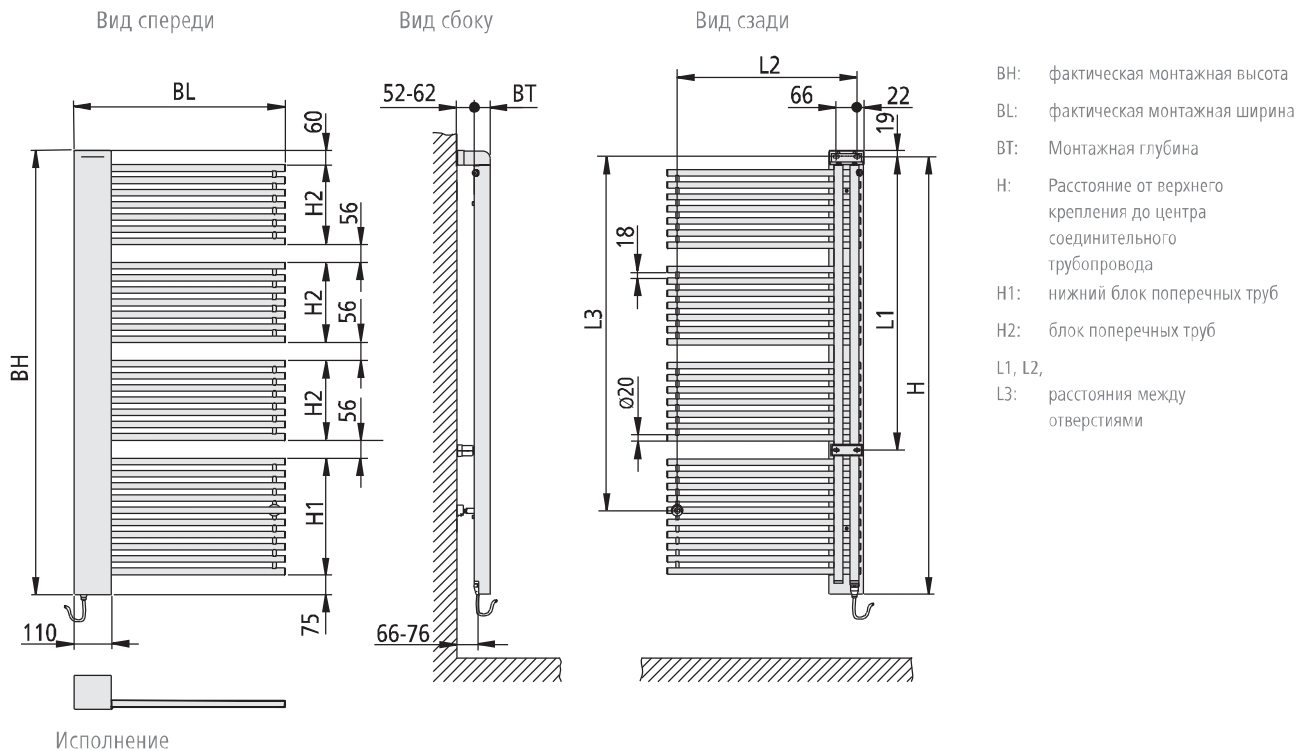

С точки зрения визуального восприятия радиатор необходимо размещать в соответствии с индивидуальными особенностями помещения.

ВН мм	BL мм	BT мм	Н мм	Н1 мм	Н2 мм	L1 мм	L2 мм	L3 мм	Вес кг
1029	460	51	1010	286	248	620	405,5	735	16,20
1409	460	51	1390	362	248	924	405,5	1114	22,20
1409	610	51	1390	362	248	924	555,5	1114	26,20
1827	460	51	1808	438	362	1266	405,5	1533	29,20
1827	610	51	1808	438	362	1266	555,5	1533	34,90

**Внимание:**  
 При установке учитывать требования VDE 0100, часть 701! Классификация классов защиты см.стр. 324. При установке силами заказчика —обеспечьте наличие устройства дифференциальной — защиты (с порогом срабатывания 30 мА или ниже).

- Подключения: Электронагревательный стержень предварительно смонтирован в нижней части радиатора. Монтаж стенных элементов на гильзе или настенный монтаж с дюбелями. Степень защиты IPX4.
- Испытательное давление: 13 бар
- Условия эксплуатации: Модель Credo-Half-E может использоваться только как электрорадиатор. Электронагревательный стержень подключается к сети 230 V 50 Hz через наружную розетку.

### Электрокомплект WKS



Электрокомплект WKS  
белый



Электрокомплект WKS  
цвет титан

Модель WKS состоит из наружной розетки (класс защиты IPX4), нагревательного стержня с электронным регулированием и регулятора "Standard". Длина кабеля нагревательного стержня составляет около 1,2 м. Регулятор "Standard" устанавливается на подрозеточную розетку. Электропитание регулятора осуществляется через скрытую розетку. Соединительный кабель между регулятором и розеткой проводится силами заказчика непосредственно на месте осуществления монтажных работ. Наружная розетка монтируется на подрозетнике. Наружная розетка и регулятор доступны в следующих цветовых вариантах: белый и цвет титан.

#### Функции регулятора:

- Плавное регулирование температуры
- 60-минутный бустер (полная нагрузка)
- Функция защиты от замерзания
- Индикация функций (Нагрев, Выкл., Бустер)
- Возможна перенастройка радиатора с функции отопительного прибора на функцию только полотенцесушителя

### Электрокомплект WFS



Электрокомплект WFS  
белый



Электрокомплект WFS  
цвет титан

Модель WFS состоит из наружной розетки (класс защиты IPX4) с приёмником радиосигнала, нагревательного стержня с электронным регулированием и беспроводного регулятора "Funk-Standard". Длина кабеля нагревательного стержня составляет около 1,2 м. Наружная розетка монтируется на подрозетнике. Наружная розетка и регулятор доступны в следующих цветовых вариантах: белый и цвет титан. Работа регулятора от батареек позволяет свободно размещать его в помещении.

#### Функции регулятора:

- Плавное регулирование температуры
- 60-минутный бустер (полная нагрузка)
- Функция защиты от замерзания
- Индикация функций (Нагрев, Выкл., Бустер)
- Возможна перенастройка радиатора с функции отопительного прибора на функцию только полотенцесушителя

### Электрокомплект WFC



Электрокомплект WFC  
белый



Электрокомплект WFC  
цвет титан

Модель WFC состоит из наружной розетки (класс защиты IPX4) с приёмником радиосигнала, нагревательного стержня с электронным регулированием и беспроводного регулятора "Funk-Comfort". Длина кабеля нагревательного стержня составляет около 1,2 м. Наружная розетка монтируется на подрозетнике. Наружная розетка и регулятор доступны в следующих цветовых вариантах: белый и цвет титан. Работа регулятора от батареек позволяет свободно размещать его в помещении. Беспроводной регулятор имеет диск настройки, с помощью которого можно программировать различные функции, а также осуществлять непосредственное управление.

#### Функции регулятора:



- Регулирование температуры в помещении в течение запрограммированных временных интервалов
  - Программируемый временной интервал: 15 минут
  - 2 настроенные программы, 1 свободно программируемая недельная программа (температура в помещении)
- Независящая от температуры в помещении функция полотенцесушителя в течение запрограммированных временных интервалов
  - Программируемый временной интервал: 15 минут
  - 1 предварительно настроенный, 1 свободно программируемый
- Бустер (регулируемый: 30 — 120 минут)
- Функция защиты от замерзания
- Дисплей (температура в помещении, день недели, время)
- Режим эксплуатации "Присутствие"
- Режим эксплуатации "Отсутствие"

# Credo-Half<sup>®</sup>, Credo-Half<sup>®</sup>-E

## Комплектующие

Наименование Изображение	Описание	Артикульный номер	Объём поставки	Единицы измерения количества	Цена за единицу в EUR с НДС
<b>Крючок для полотенца</b>					
	Дополнительная монтажная глубина при устанавливаемом крючке для полотенца + 38 мм.				
	Хромированная поверхность	ZC0071 0001	1	Шт.	48,14/Шт.
<b>Щётка для чистки</b>					
					
	Щётка-трезубец для чистки дизайн-радиатора	ZK0013 0002	1	Шт.	46,60/Шт.
<b>Термостатическая головка</b>					
					
	белый	ZV0038 0003	1	Шт.	18,96/Шт.
	Высококачественная сталь	ZV0038 0002	1	Шт.	28,91/Шт.

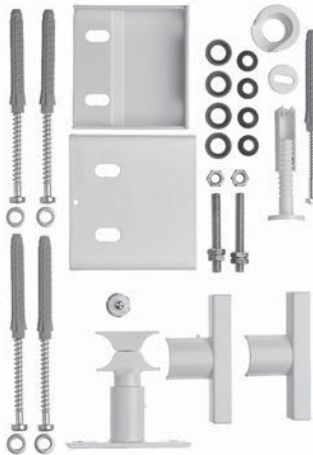
## Запасные детали

Наименование Изображение	Описание	Артикульный номер	Объём поставки	Единицы измерения количества	Цена за единицу в EUR с НДС
<b>Крепёжный комплект</b>					
	<p><b>Комплектация:</b></p> <ul style="list-style-type: none"> <li>1 консоль для настенного крепления,</li> <li>1 верхняя декоративная крышка,</li> <li>4 болта Ø 6 x 30,</li> <li>4 дюбеля Ø 10,</li> <li>2 шпильки с резьбой 6 x 60,</li> <li>6 шестигранных гаек,</li> <li>4 конических диска,</li> <li>4 конусные шайбы,</li> <li>1 клеммовое крепление,</li> <li>1 зажимная консоль для крепления к стене,</li> <li>1 нижняя декоративная крышка,</li> <li>1 крепёжная консоль коллектора,</li> <li>1 стеной упор с крепёжной шпилькой,</li> <li>1 болт Ø 5 x 60,</li> <li>1 дюбель Ø 8,</li> <li>1 воздушный клапан.</li> </ul>				
	Видимые детали белого цвета	ZB0192 0001	1	Шт.	84,12 / Шт.
	* При заказе, пожалуйста, указывайте цвет:				
	Видимые детали санитарных цветов, серий Soft, Nature или Ethno	ZB0192*	1	Шт.	100,95 / Шт.
	Видимые детали серии Metallic или цвета RAL	ZB0192*	1	Шт.	109,36 / Шт.
<b>Термостатическая головка</b>					
					
	в цвете хром	ZV0038 0001	1	Шт.	22,42 / Шт.
<b>Втулка (пробка) с воздушным клапаном</b>					
	<p>Ø 1/4"</p> <p>10 шт. в комплекте.</p>				
		ZT0054 0001	10	Шт.	3,07 / Шт.