

Культура принятия ванн.

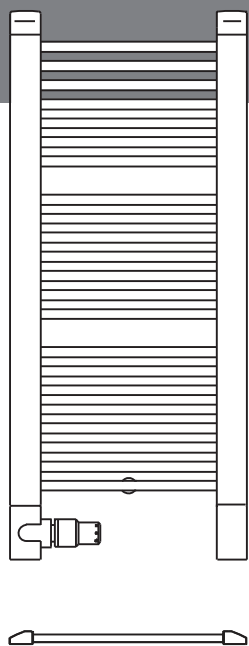

Credo®

- Стандартный вариант с подключениями, скрытыми декоративными крышками.
- Credo-V со встроенным вентильным блоком и 50-мм подключением снизу по центру, которые скрыты декоративной крышкой.
- Термостатическая головка и резьбовые соединения включены в комплект поставки.
- Возможно подключение к системе напольного отопления Kermi x-net посредством использования комплекта для подключения x-link.
- Имеется дополнительная функция электрообогрева
- Модель Credo-E предназначена для работы только в режиме электрообогрева.



Credo
Вентильный радиатор
с боковыми подключениями
стр. 98

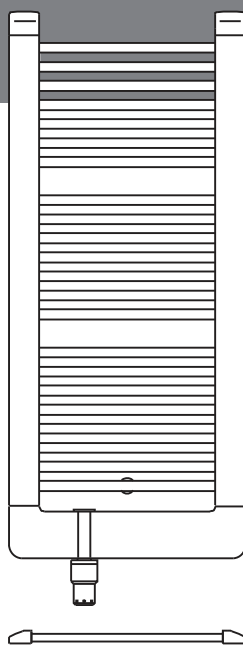

Credo-V
Вентильный радиатор
стр. 102

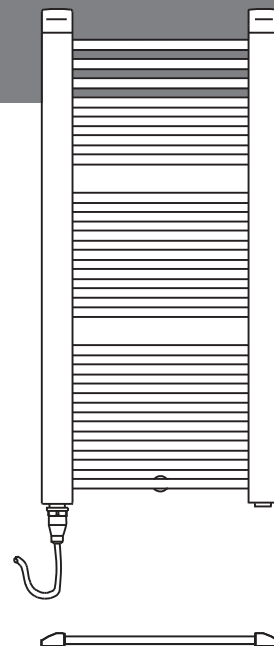

Credo-E
Электрорадиатор
стр. 106



Качественные преимущества:

- Вентильный радиатор водяного отопления с боковыми подключениями
- Боковые подключения полностью скрыты экраном
- Невидимое спереди крепление
- Подключения назад, межосевое расстояние в зависимости от монтажной длины
- Возможно оснащение дополнительным режимом электрообогрева и доукомплектация нагревательным стержнем
- Возможна поставка с антикоррозионным покрытием. Техническое описание см. стр. 325.

Аксессуары

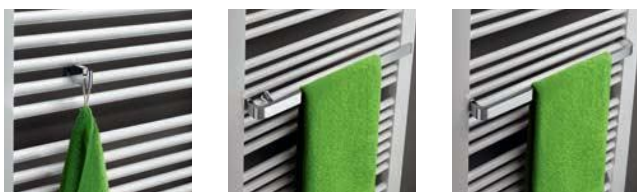

Комплект поставки

- Угловой вентиль, запирающее резьбовое соединение и термостатическая головка включены комплект поставки.
- Комплект креплений прилагается, соответствует классам требований I и II директивы VDI 6036. Заказчик должен проверить несущую способность стены. Все видимые детали крепления выполнены в цветовой гамме радиатора.



Исключительные качественные характеристики далеко за рамками установленных стандартов.

Информация о ценах. Водяное отопление



Цены и тепловая мощность

Окрашенный радиатор									в EUR с НДС I/2016	
Монтажная высота мм	Монтажная ширина мм	Монтажная глубина мм	Экспонента радиатора, п	Тепловая мощность, Вт				Артикульный номер	Цена 1 Радиатор серийного белого цвета (RAL 9016)	Цена 2 Цветной радиатор
				Электрокомплект Потребляемая мощность	75/65-20°C	90/70-20°C	70/55-24°C 55/45-24°C			
1094	471	35	1,2307	400	422	524	302 187	C2N10100045 . KXK	551,-	733,-
1094	621	35	1,2319	600	544	676	390 240	C2N10100060 . KXK	564,-	750,-
1474	471	35	1,2425	600	594	739	424 261	C2N10140045 . KXK	662,-	880,-
1474	621	35	1,2430	800	767	955	548 336	C2N10140060 . KXK	630,-	838,-
1474	771	35	1,2436	800	935	1164	668 410	C2N10140075 . KXK	709,-	943,-
1892	471	35	1,2411	800	788	1164	563 346	C2N10180045 . KXK	857,-	1140,-
1892	621	35	1,2419	1200	1017	1266	726 446	C2N10180060 . KXK	823,-	1095,-
1892	771	35	1,2427	1200	1240	1544	886 544	C2N10180075 . KXK	928,-	1234,-

- Антикоррозионное покрытие (RAL 9016): + 40% к цене 1
- Антикоррозионное покрытие (цветное): + 60% к цене 1
- Специальные решения: **по запросу**

Пример оформления заказа 1:

Credo 1474 x 621 мм, белый (RAL 9016)

№ артикула: C2N10140060 2 KXK

Пример оформления заказа 2:

Credo 1474 x 621 мм, цвет crocus Nature

№ артикула: C2N10140060 **цвет радиатора - crocus Nature**

При заказе указывайте:
цвет. См. Приложение.



При оснащении радиатора Credo дополнительным режимом электрообогрева заказывайте соответствующий электрокомплект, стр. 101

Техническая информация. Водяное отопление

Размеры модели Credo

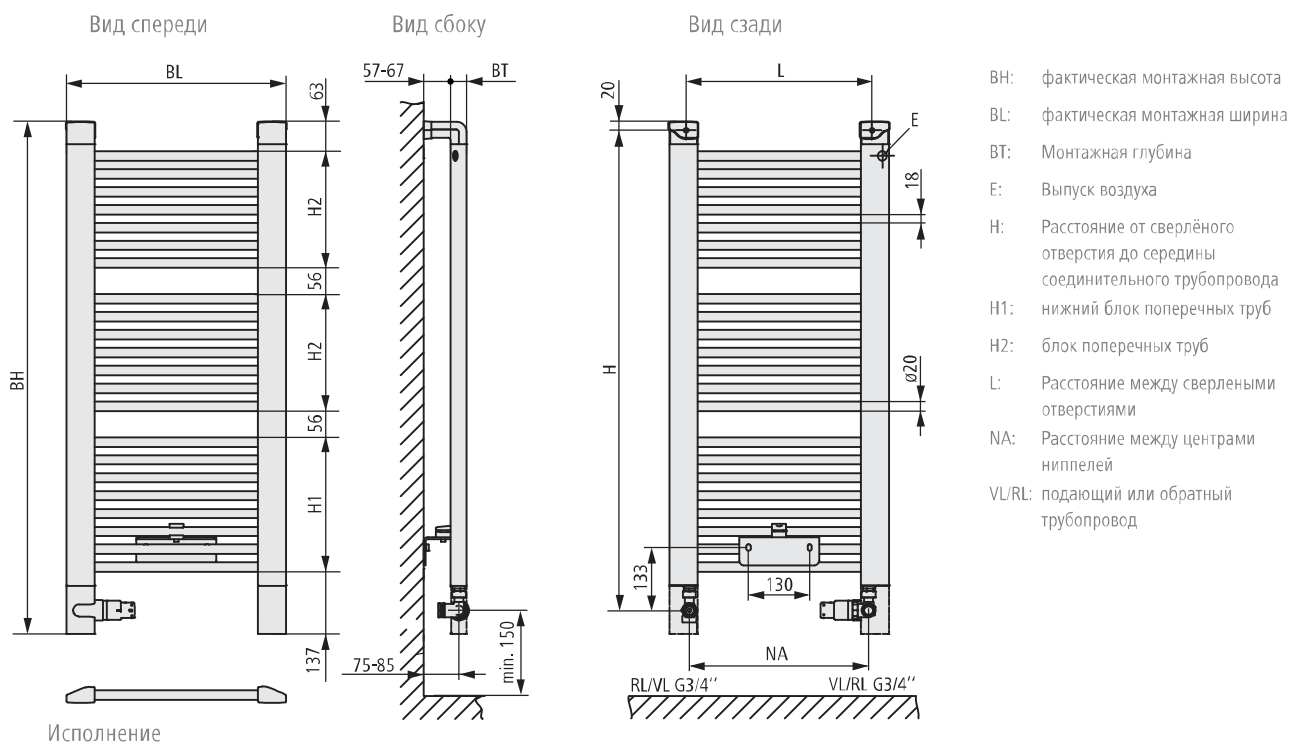

Расстояние от нижнего края радиатора до пола мин. 150 мм.

С точки зрения визуального восприятия радиатор необходимо размещать в соответствии с индивидуальными особенностями помещения.

BH мм	BL мм	BT мм	NA мм	H мм	L мм	H1 мм	H2 мм	Вес кг	Водяной объем л
1094	471	35	385	1021	400	286	248	7,60	4,60
1094	621	35	535	1021	550	286	248	9,10	5,40
1474	471	35	385	1401	400	362	248	10,60	6,30
1474	621	35	535	1401	550	362	248	12,70	7,50
1474	771	35	685	1401	700	362	248	14,60	8,90
1892	471	35	385	1819	400	438	362	13,90	8,60
1892	621	35	535	1819	550	438	362	16,80	10,70
1892	771	35	685	1819	700	438	362	19,90	12,30





Характеристическое уравнение см. стр. 344.

- Подключения: 2 x G 3/4" (наруж.резьба) назад, межосевое расстояние в зависимости от монтажной длины, выход трубопровода исключительно из стены. В серийном исполнении подающий трубопровод находится слева (возле углового вентиля). При перепаде давления до 200 мбар возможно размещение подающего трубопровода справа (у герметичного запирающего соединения). Однако в таком случае могут возникать шумы в системе. Не подходит для эксплуатации в однотрубных системах.
- Воздухоспускной клапан: G 1/4" снизу, слева
- Опорожнение: G 1/2" (внутренняя резьба) снизу
- Рабочее давление: 8 бар
- Испытательное давление: 10,4 бар
- Условия эксплуатации: Температура теплоносителя до 110° С. Возможна работа в дополнительном режиме электрообогрева (макс. температура в подающем трубопроводе 80° С), доукомплектация электрокомплектom.

Сведения. Дополнительный режим электрообогрева



Цены и мощность электрокомплекта (дополнительный режим электрообогрева)

Описание артикула	Потребляемая мощность	Единица поставки	Номер артикула белый	в EUR с НДС I/2016	Номер артикула титан	в EUR с НДС I/2016
 Электрокомплект WKS цвет белый или титан Электрокомплект WKS состоит из наружной розетки (класс защиты IPX4), нагревательного стержня с электронным регулированием и регулятора "Standard".	400 Вт/AC 230 V	1 шт.	ZE0100 0003	234,00	ZE0100 0038	285,00
	600 Вт/AC 230 V	1 шт.	ZE0100 0004	239,00	ZE0100 0039	290,00
	800 Вт/AC 230 V	1 шт.	ZE0100 0005	245,00	ZE0100 0040	296,00
	1200 Вт/AC 230 V	1 шт.	ZE0100 0006	250,00	ZE0100 0041	301,00
 Электрокомплект WFS цвет белый или титан Электрокомплект WFS состоит из наружной розетки (класс защиты IPX4) с приёмником радиосигнала, нагревательного стержня с электронным регулированием и беспроводного регулятора "Funk-Standard".	400 Вт/AC 230 V	1 шт.	ZE0101 0003	336,00	ZE0101 0038	387,00
	600 Вт/AC 230 V	1 шт.	ZE0101 0004	341,00	ZE0101 0039	392,00
	800 Вт/AC 230 V	1 шт.	ZE0101 0005	346,00	ZE0101 0040	397,00
	1200 Вт/AC 230 V	1 шт.	ZE0101 0006	352,00	ZE0101 0041	403,00
 Электрокомплект WFC цвет белый или титан Электрокомплект WFC состоит из наружной розетки (класс защиты IPX4) с приёмником радиосигнала, нагревательного стержня с электронным регулированием и беспроводного регулятора "Funk-Comfort".	400 Вт/AC 230 V	1 шт.	ZE0102 0003	448,00	ZE0102 0038	499,00
	600 Вт/AC 230 V	1 шт.	ZE0102 0004	453,00	ZE0102 0039	504,00
	800 Вт/AC 230 V	1 шт.	ZE0102 0005	459,00	ZE0102 0040	510,00
	1200 Вт/AC 230 V	1 шт.	ZE0102 0006	464,00	ZE0102 0041	515,00

При оснащении радиатора Credo дополнительным режимом электрообогрева заказывайте соответствующий электрокомплект. Данные о соответствии мощности нагревательных стержней и размеров радиатора см. в таблице "Тепловая мощность - электрокомплект", стр. 99. Техническое описание см. стр. 109.

Подключение Credo с дополнительным режимом электрообогрева

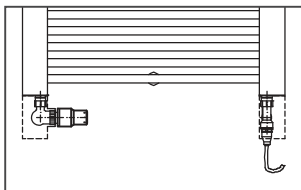

Возможна установка снизу в запорном резьбовом соединении. Также возможна доукомплектация электрокомплектom.

Внимание:

Для безупречной с точки зрения внешнего вида инсталляции рекомендуется располагать пустую розетку в непосредственной близости от радиатора. Демонтаж радиатора возможен только после полного опорожнения системы, поскольку нагревательный стержень заходит в радиатор через запорное резьбовое соединение.



Credo[®]-V



Аксессуары

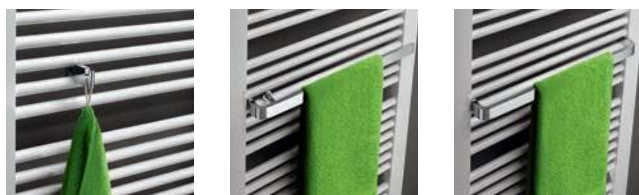

Комплект подключения x-link



Цены и описание x-link,
см.стр. 328.



Качественные преимущества:

- Вентильный радиатор водяного отопления
- Возможно подключение к системе напольного отопления Kermi x-net посредством использования комплекта для подключения x-link
- Места подключений скрыты экраном
- Невидимое спереди крепление
- 50-мм подключение по центру снизу
- Возможно оснащение дополнительным режимом электрообогрева и доукомплектация нагревательным стержнем
- Возможна поставка с антикоррозионным покрытием. Техническое описание см. стр. 325.



Комплект поставки

- Термостатическая головка включена в комплект поставки
- Комплект креплений прилагается, соответствует классам требований I и II директивы VDI 6036. Заказчик должен проверить несущую способность стены. Все видимые детали крепления выполнены в цветовой гамме радиатора.



Исключительные качественные характеристики далеко за рамками установленных стандартов.

Информация о ценах. Водяное отопление



Цены и тепловая мощность

Окрашенный радиатор									в EUR с НДС I/2016	
Монтажная высота мм	Монтажная ширина мм	Монтажная глубина мм	Экспонента радиатора, п	Тепловая мощность, Вт				Артикульный номер	Цена 1 Радиатор серийного белого цвета (RAL 9016)	Цена 2 Цветной радиатор
				Электрокомплект Потребляемая мощность	75/65-20°C	90/70-20°C	70/55-24°C 55/45-24°C			
1091	471	35	1,2307	400	422	524	302 187	C2V10100045 . KXK	612,-	802,-
1091	621	35	1,2319	600	544	676	390 240	C2V10100060 . KXK	617,-	808,-
1471	471	35	1,2425	600	594	739	424 261	C2V10140045 . KXK	706,-	925,-
1471	621	35	1,2430	800	767	955	548 336	C2V10140060 . KXK	676,-	886,-
1471	771	35	1,2436	800	935	1164	668 410	C2V10140075 . KXK	781,-	1023,-
1889	471	35	1,2411	800	788	981	563 346	C2V10180045 . KXK	900,-	1179,-
1889	621	35	1,2419	1200	1017	1266	726 446	C2V10180060 . KXK	867,-	1136,-
1889	771	35	1,2427	1200	1240	1544	886 544	C2V10180075 . KXK	999,-	1309,-

- Антикоррозионное покрытие (RAL 9016): + 40% к цене 1
- Антикоррозионное покрытие (цветное): + 60% к цене 1
- Специальные решения: **по запросу**

Пример оформления заказа 1:

Credo-V 1471 x 621 мм, белый (RAL 9016)

№ артикула: C2V10140060 2 KXK

Пример оформления заказа 2:

Credo-V 1471 x 621 мм, цвет серебристый цирконовый Metallic

№ артикула: C2V10140060 **цвет радиатора - серебристый цирконовый Metallic**

При заказе указывайте:
цвет. См. Приложение.



При оснащении радиатора Credo-V дополнительным режимом электрообогрева заказывайте соответствующий электрокомплект, стр. 105

Размеры модели Credo-V

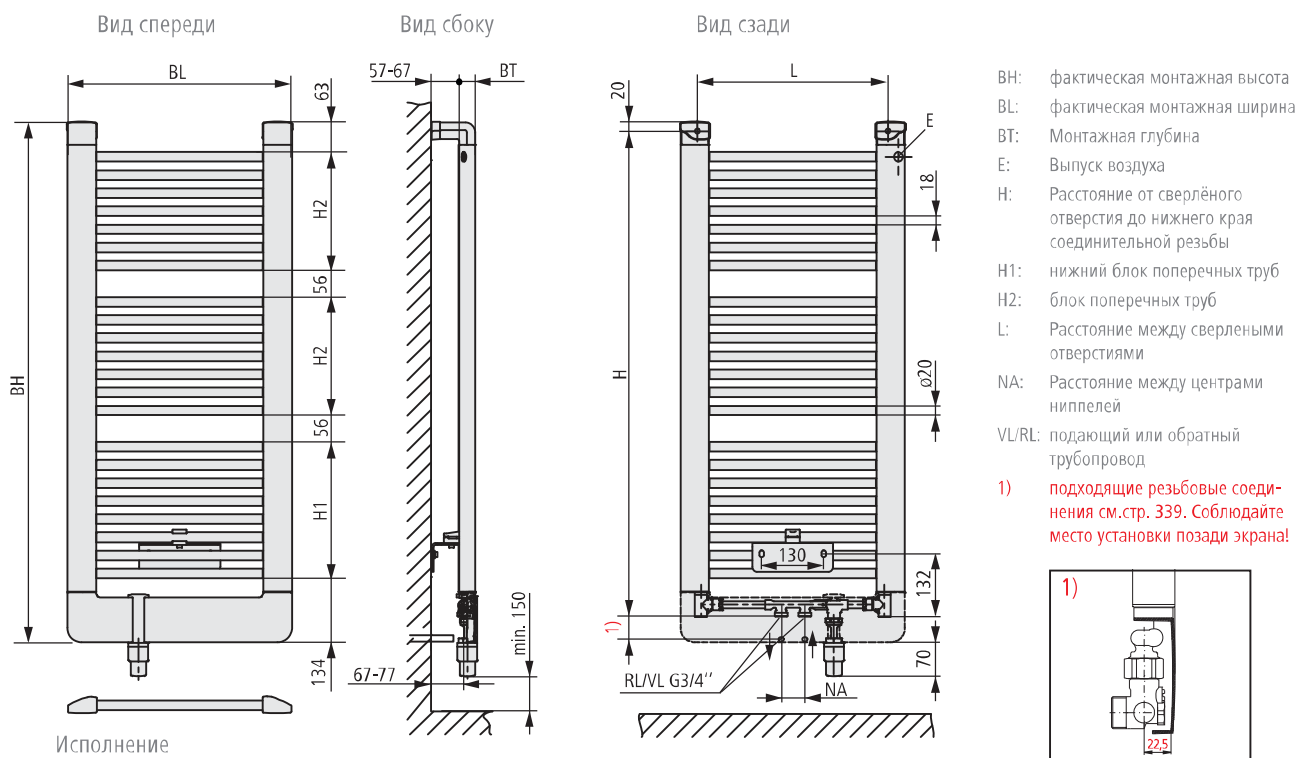

Расстояние от нижнего края радиатора до пола мин. 150 мм.

С точки зрения визуального восприятия радиатор необходимо размещать в соответствии с индивидуальными особенностями помещения.

ВН мм	BL мм	BT мм	NA мм	H мм	L мм	H1 мм	H2 мм	Вес кг	Водяной объем л
1091	471	35	50	1018	400	286	248	7,60	4,60
1091	621	35	50	1018	550	286	248	9,10	5,40
1471	471	35	50	1398	400	362	248	10,60	6,30
1471	621	35	50	1398	550	362	248	12,70	7,50
1471	771	35	50	1398	700	362	248	14,60	8,90
1889	471	35	50	1816	400	438	362	13,90	8,60
1889	621	35	50	1816	550	438	362	16,80	10,70
1889	771	35	50	1816	700	438	362	19,90	12,30





Характеристическое уравнение см. стр. 344.

- Подключения: 2 x G 3/4" (наруж.резьба) по центру снизу, межосевое расстояние 50 мм. В серийном исполнении подающий трубопровод расположен слева. Возможно его расположение справа путём изменения направления потока в вентильной гарнитуре. В комбинации с x-link подающий трубопровод всегда слева. Подходит для эксплуатации в однетрубных системах.
- Воздухоспускной клапан: G 1/4" снизу, слева
- Опорожнение: G 1/2" (внутренняя резьба) снизу
- Рабочее давление: макс. 8 бар
- Испытательное давление: 10,4 бар
- Условия эксплуатации: Температура теплоносителя до 110° С. Возможна работа в дополнительном режиме электрообогрева (макс. температура в подающем трубопроводе 80° С), доукомплектация электрокомплектom. В комбинации с x-link макс. температура в подающем трубопроводе 70° С, макс. рабочее давление 6 бар.

Сведения. Дополнительный режим электрообогрева



Цены и мощность электрокомплекта (дополнительный режим электрообогрева)

Описание артикула	Потребляемая мощность	Единица поставки	Номер артикула белый	в EUR с НДС I/2016	Номер артикула титан	в EUR с НДС I/2016
 Электрокомплект WKS цвет белый или титан Электрокомплект WKS состоит из наружной розетки (класс защиты IPX4), нагревательного стержня с электронным регулированием и регулятора "Standard".	400 Вт / AC 230 V	1 шт.	ZE0100 0003	234,00	ZE0100 0038	285,00
	600 Вт / AC 230 V	1 шт.	ZE0100 0004	239,00	ZE0100 0039	290,00
	800 Вт / AC 230 V	1 шт.	ZE0100 0005	245,00	ZE0100 0040	296,00
	1200 Вт / AC 230 V	1 шт.	ZE0100 0006	250,00	ZE0100 0041	301,00
 Электрокомплект WFS цвет белый или титан Электрокомплект WFS состоит из наружной розетки (класс защиты IPX4) с приёмником радиосигнала, нагревательного стержня с электронным регулированием и беспроводного регулятора "Funk-Standard".	400 Вт / AC 230 V	1 шт.	ZE0101 0003	336,00	ZE0101 0038	387,00
	600 Вт / AC 230 V	1 шт.	ZE0101 0004	341,00	ZE0101 0039	392,00
	800 Вт / AC 230 V	1 шт.	ZE0101 0005	346,00	ZE0101 0040	397,00
	1200 Вт / AC 230 V	1 шт.	ZE0101 0006	352,00	ZE0101 0041	403,00
 Электрокомплект WFC цвет белый или титан Электрокомплект WFC состоит из наружной розетки (класс защиты IPX4) с приёмником радиосигнала, нагревательного стержня с электронным регулированием и беспроводного регулятора "Funk-Comfort".	400 Вт / AC 230 V	1 шт.	ZE0102 0003	448,00	ZE0102 0038	499,00
	600 Вт / AC 230 V	1 шт.	ZE0102 0004	453,00	ZE0102 0039	504,00
	800 Вт / AC 230 V	1 шт.	ZE0102 0005	459,00	ZE0102 0040	510,00
	1200 Вт / AC 230 V	1 шт.	ZE0102 0006	464,00	ZE0102 0041	515,00

При оснащении радиатора Credo-V дополнительным режимом электрообогрева заказывайте соответствующий электрокомплект. Данные о соответствии мощности нагревательных стержней и размеров радиатора см. в таблице "Тепловая мощность - электрокомплект", стр. 103. Техническое описание см. стр. 109.

Подключение Credo-V с дополнительным режимом электрообогрева

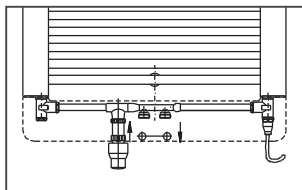

Возможна установка снизу.
Также возможна доукомплектация электрокомплектom.

Внимание:

Для безупречной с точки зрения внешнего вида инсталляции рекомендуется располагать пустую розетку в непосредственной близости от радиатора. В комбинации Credo-V (монтажная длина 471 мм) и комплекта подключения x-Link электроннагревательный стержень может размещаться только справа снизу.



Credo[®]-E



Качественные преимущества:

- Радиатор для работы только в режиме электрообогрева
- Невидимое спереди крепление
- Возможна поставка с антикоррозионным покрытием. Техническое описание см. стр. 325.



Комплект поставки

- Комплект креплений прилагается, соответствует классам требований I и II директивы VDI 6036. Заказчик должен проверить несущую способность стены. Все видимые детали крепления выполнены в цветовой гамме радиатора.
- Теплоноситель в радиаторе негорючий и нетоксичный. Незамерзающий до -15°C . Поставляется со встроенным электронагревательным стержнем, электронным регулятором и элементами системы управления (электрокомплект FKS, WKS, WFS или WFC)
- Электрокомплект FKS, WKS, WFS или WFC. Техническое описание см. стр. 109

Исполнение

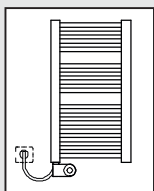

Электрокомплект FKS слева
Исполнение I
Исполнение в белом цвете или цвете хром-серебро

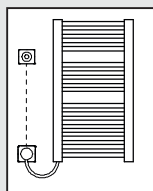

Электрокомплект WKS слева
Исполнение C
Исполнение в белом цвете или цвете титан

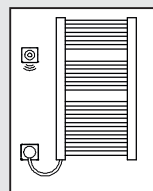

Электрокомплект WFS слева
Исполнение E
Исполнение в белом цвете или цвете титан

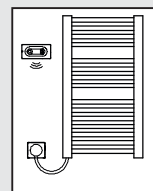

Электрокомплект WFC слева
Исполнение G
Исполнение в белом цвете или цвете титан

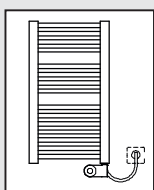

Электрокомплект FKS справа
Исполнение J
Исполнение в белом цвете или цвете хром-серебро

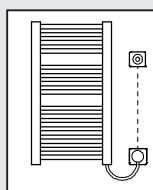

Электрокомплект WKS справа
Исполнение D
Исполнение в белом цвете или цвете титан

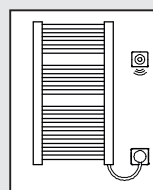

Электрокомплект WFS справа
Исполнение F
Исполнение в белом цвете или цвете титан

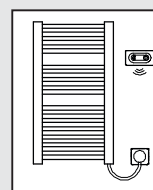

Электрокомплект WFC справа
Исполнение H
Исполнение в белом цвете или цвете титан

Аксессуары

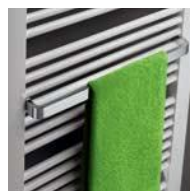
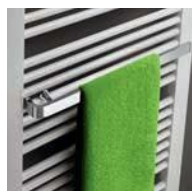

Исключительные качественные характеристики далеко за рамками установленных стандартов.

Информация о ценах. Электрообогрев



Цены и тепловая мощность

Окрашенный радиатор					в EUR с НДС I/2016					
Монтажная высота мм	Монтажная ширина мм	Монтажная глубина мм	Тепловая мощность Вт	Артикульный номер	Цена 1	Цена 2	Цена 3	Цена 4	Цена 5	Цена 6
			Электрокомплект *		Радиатор серийного белого цвета (RAL 9016), включая			Цветной радиатор, включая		
					FKS/WKS белый	WFS белый	WFC белый	FKS/WKS белый	WFS белый	WFC белый
987	471	35	400	C2E10100045 .. XK	865,-	967,-	1079,-	964,-	1066,-	1178,-
987	621	35	600	C2E10100060 .. XK	883,-	985,-	1097,-	985,-	1087,-	1199,-
1367	471	35	600	C2E10140045 .. XK	981,-	1083,-	1195,-	1100,-	1202,-	1314,-
1367	621	35	800	C2E10140060 .. XK	955,-	1056,-	1169,-	1068,-	1169,-	1282,-
1367	771	35	800	C2E10140075 .. XK	1034,-	1135,-	1248,-	1162,-	1263,-	1376,-
1785	471	35	800	C2E10180045 .. XK	1182,-	1283,-	1396,-	1336,-	1437,-	1550,-
1785	621	35	1200	C2E10180060 .. XK	1153,-	1255,-	1367,-	1301,-	1403,-	1515,-
1785	771	35	1200	C2E10180075 .. XK	1258,-	1360,-	1472,-	1425,-	1527,-	1639,-

- Электрокомплект FKS цвета хром-серебро: + EUR 102,-
- Электрокомплект (WKS, WFS, WFC) цвета титан: + EUR 51,-
- Антикоррозионное покрытие (RAL 9016): + 40% к цене 1, 2 или 3
- Антикоррозионное покрытие (цветное): + 60% к цене 1, 2 или 3

При заказе указывайте:
цвет, исполнение. См.Приложение.

Пример оформления заказа 1:

Credo-E 1367 x 621 мм, белый (RAL 9016), электрокомплект WFC справа, белый

№ артикула: C2E10140060 2 H XK

Пример оформления заказа 2:

Credo-E 1367 x 621 мм, цвет серебристый цирконовый Metallic, электрокомплект WKS справа, цвет титан

№ артикула: C2E10140060 цвет радиатора - серебристый цирконовый Metallic, электрокомплект WFC справа, цвет титан

Цена: радиатор с WFC, белый 1282,- € + наценка за электрокомплект в цвете титан 51,- € = полная цена 1333,- €



* При расчёте учитывайте следующее: указанная мощность нагревательного стержня относится к максимально возможному электрическому потреблению мощности. Её не нужно сравнивать со стандартной тепловой мощностью радиатора согласно EN 442. Система автоматического регулирования позволяет предотвратить локальный перегрев в радиаторе при работе в режиме электрообогрева. Отсюда максимальное электрическое потребление мощности не может быть постоянным и, соответственно, переходить в тепловую. При нормальной температуре в помещении результирующая тепловая мощность радиатора соответствует 75% от указанной максимальной мощности потребления нагревательным стержнем.

Размеры модели Credo-E

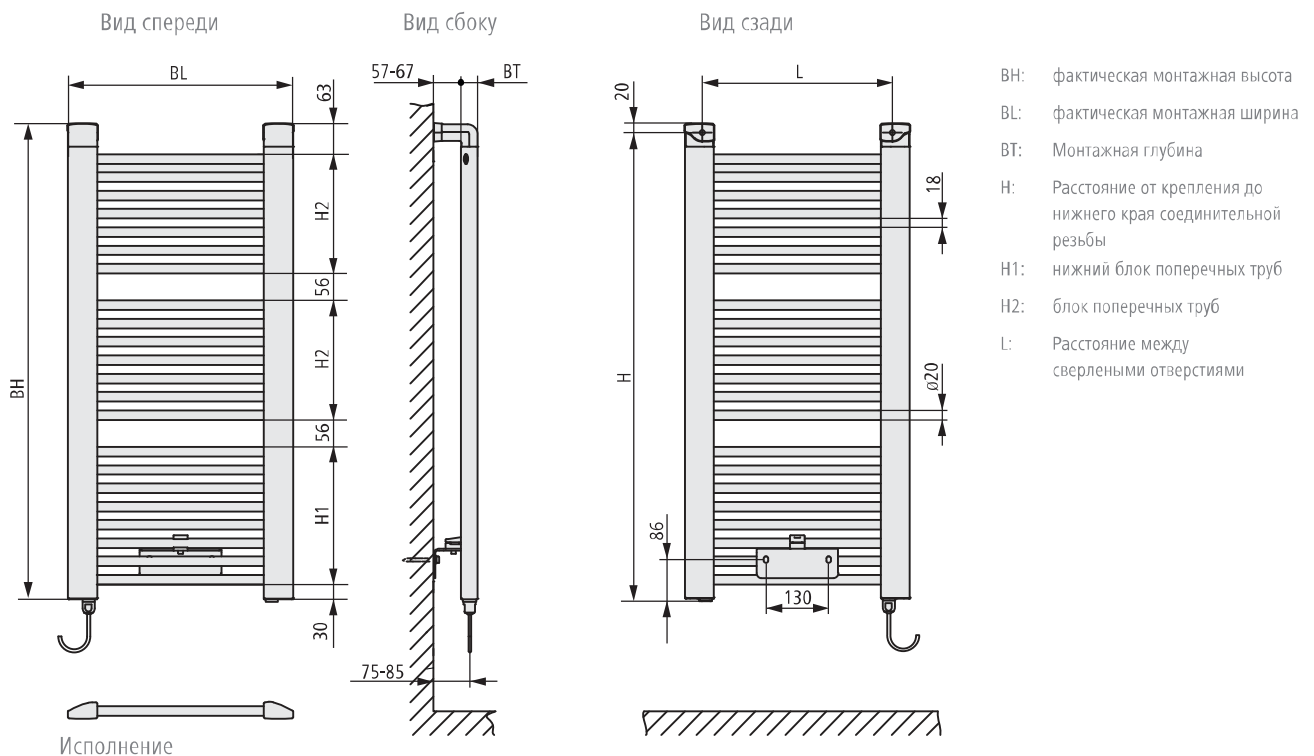

Подключение электрокомплекта FKS

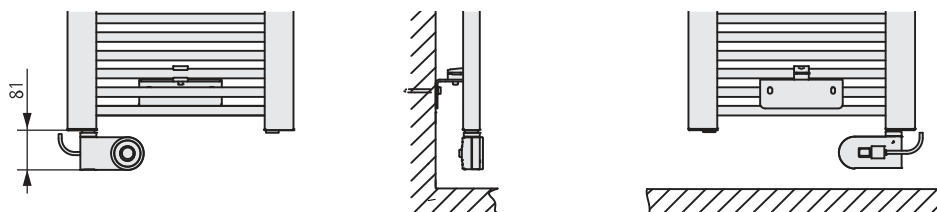

С точки зрения визуального восприятия радиатор необходимо размещать в соответствии с индивидуальными особенностями помещения.

ВН мм	BL мм	BT мм	Н мм	L мм	Н1 мм	Н2 мм	Вес кг
987	471	35	972	400	286	248	12,20
987	621	35	972	550	286	248	14,50
1367	471	35	1352	400	362	248	16,90
1367	621	35	1352	550	362	248	20,20
1367	771	35	1352	700	362	248	23,50
1785	471	35	1770	400	438	362	22,50
1785	621	35	1770	550	438	362	27,50
1785	771	35	1770	700	438	362	32,50

Внимание:
 При установке учитывать требования VDE 0100, часть 701! Классификация классов защиты см. стр. 324. При установке силами заказчика — обеспечьте наличие устройства дифференциальной — защиты (с порогом срабатывания 30 мА или ниже).

- Подключения: Электронагревательный стержень предварительно смонтирован в нижней части радиатора. Монтаж стальных элементов на гильзе или настенный монтаж с дюбелями. Степень защиты IPX4.
- Условия эксплуатации: Модель Credo-E может использоваться как электрорадиатор. Электронагревательный стержень подключается к сети 230 V 50 Hz через наружную розетку.
- Испытательное давление: 10,4 бар

Электрокомплект FKS



Электрокомплект FKS
белый



Электрокомплект FKS
цвета хром-серебро

Модель FKS состоит из нагревательного стержня с электронным регулированием, включая регулятор (класс защиты IPX4), который монтируется на отопительном приборе. Длина кабеля нагревательного стержня составляет около 1,2 м. Регулятор может устанавливаться на радиаторе справа или слева. Исполнение со штепсельной вилкой для прямого подключения к розетке.

Регулятор белый или цвета хром-серебро.

Функции регулятора:

- Плавное регулирование температуры
- 60-минутный бустер (полная нагрузка)
- Функция защиты от замерзания
- Индикация функций (Нагрев, Выкл., Бустер)
- При вводе в эксплуатацию радиатора возможна его перенастройка с функции отопительного прибора на функцию только полотенцесушителя

Электрокомплект WKS



Электрокомплект WKS
белый



Электрокомплект WKS
цвет титан

Модель WKS состоит из наружной розетки (класс защиты IPX4), нагревательного стержня с электронным регулированием и регулятора "Standard". Длина кабеля нагревательного стержня составляет около 1,2 м. Регулятор "Standard" устанавливается на подштукатурную розетку. Электроснабжение регулятора осуществляется через скрытую розетку. Соединительный кабель между регулятором и розеткой проводится силами заказчика непосредственно на месте осуществления монтажных работ. Наружная розетка монтируется на подрозетнике. Наружная розетка и регулятор доступны в следующих цветовых вариантах: белый и цвет титан.

Функции регулятора:

- Плавное регулирование температуры
- 60-минутный бустер (полная нагрузка)
- Функция защиты от замерзания
- Индикация функций (Нагрев, Выкл., Бустер)
- Возможна перенастройка радиатора с функции отопительного прибора на функцию только полотенцесушителя

Электрокомплект WFS



Электрокомплект WFS
белый



Электрокомплект WFS
цвет титан

Модель WFS состоит из наружной розетки (класс защиты IPX4) с приёмником радиосигнала, нагревательного стержня с электронным регулированием и беспроводного регулятора "Funk-Standard". Длина кабеля нагревательного стержня составляет около 1,2 м. Наружная розетка монтируется на подрозетнике. Наружная розетка и регулятор доступны в следующих цветовых вариантах: белый и цвет титан. Работа регулятора от батареек позволяет свободно размещать его в помещении.

Функции регулятора:

- Плавное регулирование температуры
- 60-минутный бустер (полная нагрузка)
- Функция защиты от замерзания
- Индикация функций (Нагрев, Выкл., Бустер)
- Возможна перенастройка радиатора с функции отопительного прибора на функцию только полотенцесушителя

Электрокомплект WFC



Электрокомплект WFC
белый



Электрокомплект WFC
цвет титан





Модель WFC состоит из наружной розетки (класс защиты IPX4) с приёмником радиосигнала, нагревательного стержня с электронным регулированием и беспроводного регулятора "Funk-Comfort". Длина кабеля нагревательного стержня составляет около 1,2 м. Наружная розетка монтируется на подрозетнике. Наружная розетка и регулятор доступны в следующих цветовых вариантах: белый и цвет титан. Работа регулятора от батареек позволяет свободно размещать его в помещении. Беспроводной регулятор имеет диск настройки, с помощью которого можно программировать различные функции, а также осуществлять непосредственное управление.

Функции регулятора:

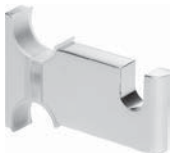

- Регулирование температуры в помещении в течение запрограммированных временных интервалов
 - Программируемый временной интервал: 15 минут
 - 2 настроенные программы, 1 свободно программируемая недельная программа (температура в помещении)
- Независимая от температуры в помещении функция полотенцесушителя в течение запрограммированных временных интервалов
 - Программируемый временной интервал: 15 минут
 - 1 предварительно настроенный, 1 свободно программируемый
- Бустер (регулируемый: 30 — 120 минут)
- Функция защиты от замерзания
- Дисплей (температура в помещении, день недели, время)
- Режим эксплуатации "Присутствие"
- Режим эксплуатации "Отсутствие"

Credo[®], Credo[®]-V, Credo[®]-E

Комплектующие

Наименование Изображение	Описание	Артикульный номер	Объём поставки	Единицы измерения количества	Цена за единицу в EUR с НДС
Крючок для полотенца					
	Дополнительная монтажная глубина при устанавливаемом крючке для полотенца + 38 мм.				
	Хромированная поверхность	ZC0071 0001	1	Шт.	48,14/Шт.
Закрытый полотенцедержатель					
	Дополнительная монтажная глубина при устанавливаемой вешалке для полотенца + 43 мм.				
	Хромированная поверхность				
	Подходит для модели Credo с монтажной шириной 471 мм	ZC0072 0001	1	Шт.	113,02/Шт.
	Подходит для модели Credo с монтажной шириной 621 мм	ZC0072 0002	1	Шт.	121,76/Шт.
	Подходит для модели Credo с монтажной шириной 771 мм	ZC0072 0003	1	Шт.	130,38/Шт.
Открытый полотенцедержатель					
	Дополнительная монтажная глубина при устанавливаемой вешалке для полотенца + 43 мм.				
	Хромированная поверхность				
	Исполнением с креплением слева.				
	Подходит для монтажной ширины 471 мм	ZC0077 0001	1	Шт.	139,22/Шт.
	Подходит для монтажной ширины 621 мм	ZC0077 0002	1	Шт.	147,95/Шт.
	Подходит для монтажной ширины 771 мм	ZC0077 0003	1	Шт.	156,80/Шт.
	Исполнением с креплением справа.				
	Подходит для монтажной ширины 471 мм	ZC0077 0004	1	Шт.	139,22/Шт.
	Подходит для монтажной ширины 621 мм	ZC0077 0005	1	Шт.	147,95/Шт.
	Подходит для монтажной ширины 771 мм	ZC0077 0006	1	Шт.	156,80/Шт.
Щётка для чистки					
	Щётка-трезубец для чистки дизайн-радиатора	ZK0013 0002	1	Шт.	46,60/Шт.

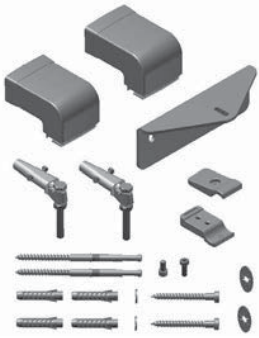
Запасные детали

Наименование Изображение	Описание	Артикульный номер	Объём поставки	Единицы измерения количества	Цена за единицу в EUR с НДС
Крепёжный комплект					
	<p>Комплектация:</p> <p>2 трёхсоставных декоративных элемента крепления (дуга, планка и розетка для настенного крепления), 2 предварительно собранных держателя на шпильке, 1 нижнее стенное крепление (верхний зажим, нижний зажим, стенной кронштейн, шуруп М6х16, шуруп М6х14), 4 дюбеля Ø 10, 2 шурупа Ø 8х80, 2 шайбы М8, 2 упорных болта Ø 8х160, 2 предохранительные шайбы.</p>				
Соответствует классам требований I и II VDI (Объединения немецких инженеров).	Видимые детали белого цвета	ZB0388 0001	1	Шт.	76,43 / Шт.
	* При заказе, пожалуйста, указывайте цвет:				
	Видимые детали санитарных цветов, серий Soft, Nature или Ethno	ZB0388*	1	Шт.	91,72 / Шт.
	Видимые детали серии Metallic или цвета RAL	ZB0388*	1	Шт.	99,36 / Шт.
Термостатическая головка					
					
	в цвете хром	ZV0038 0001	1	Шт.	22,42 / Шт.
Втулка (пробка) с воздушным клапаном					
	Ø 1/4"				
	10 шт. в комплекте				
		ZT0054 0001	10	Шт.	3,07 / Шт.